



KULLANIM KILAVUZU

İçindekiler

Kutu İçeriği	3
Hızlı Başlangıç Talimatları	4
Önemli Bilgiler	14
Kullanım Amacı	14
Prob kullanımı	14
İmha Koşulları	15
Teknik Özellikler	15
Uygunluk Beyanı	16

Kutu İçeriđi

CR2032 Pil

pil takılmıř
olarak gelir

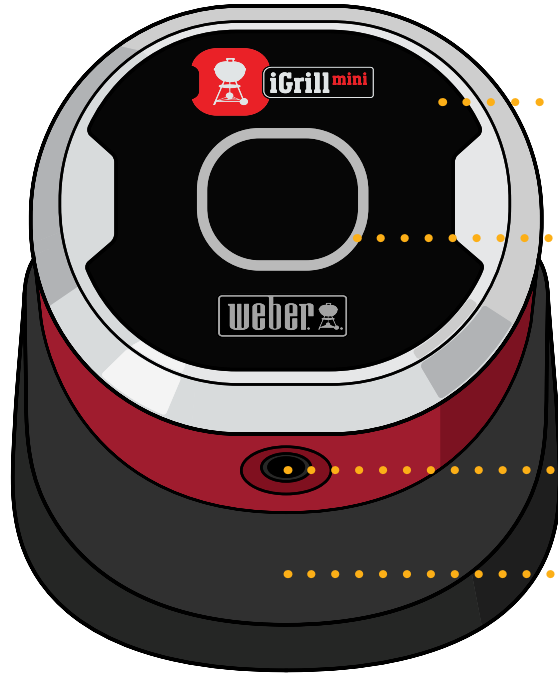
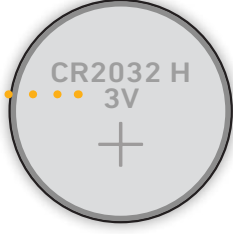

iGRILL MINI

LED Ekran

Prob Portu

Taban (Mıknatıslı)

Renkli Prob Göstergesi

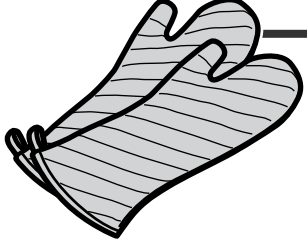

UYARI!

Prob sıcaktır.
Eldiven kullanın.

Prob Yuvası

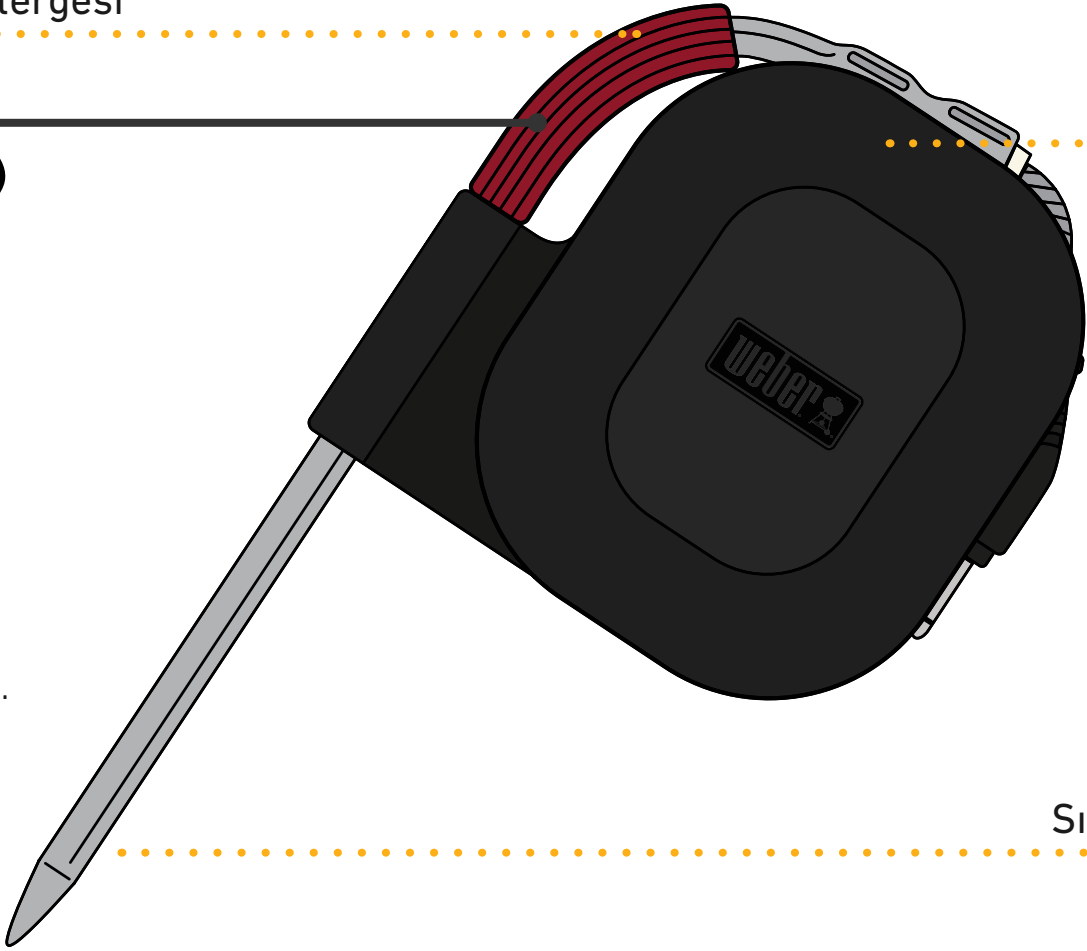

Sıcaklık Probu

Opsiyonel Mıknatıslı Disk

dikey montaj için manyetik
olmayan yüzeye yapışır

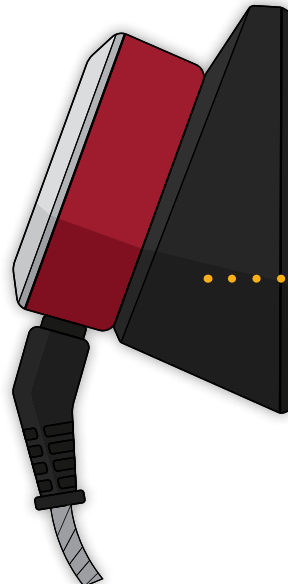

opsiyonel
dikey montaj

Hızlı Başlangıç Talimatları

1



iGRILL MINI'yi tabandan ayırın.

2

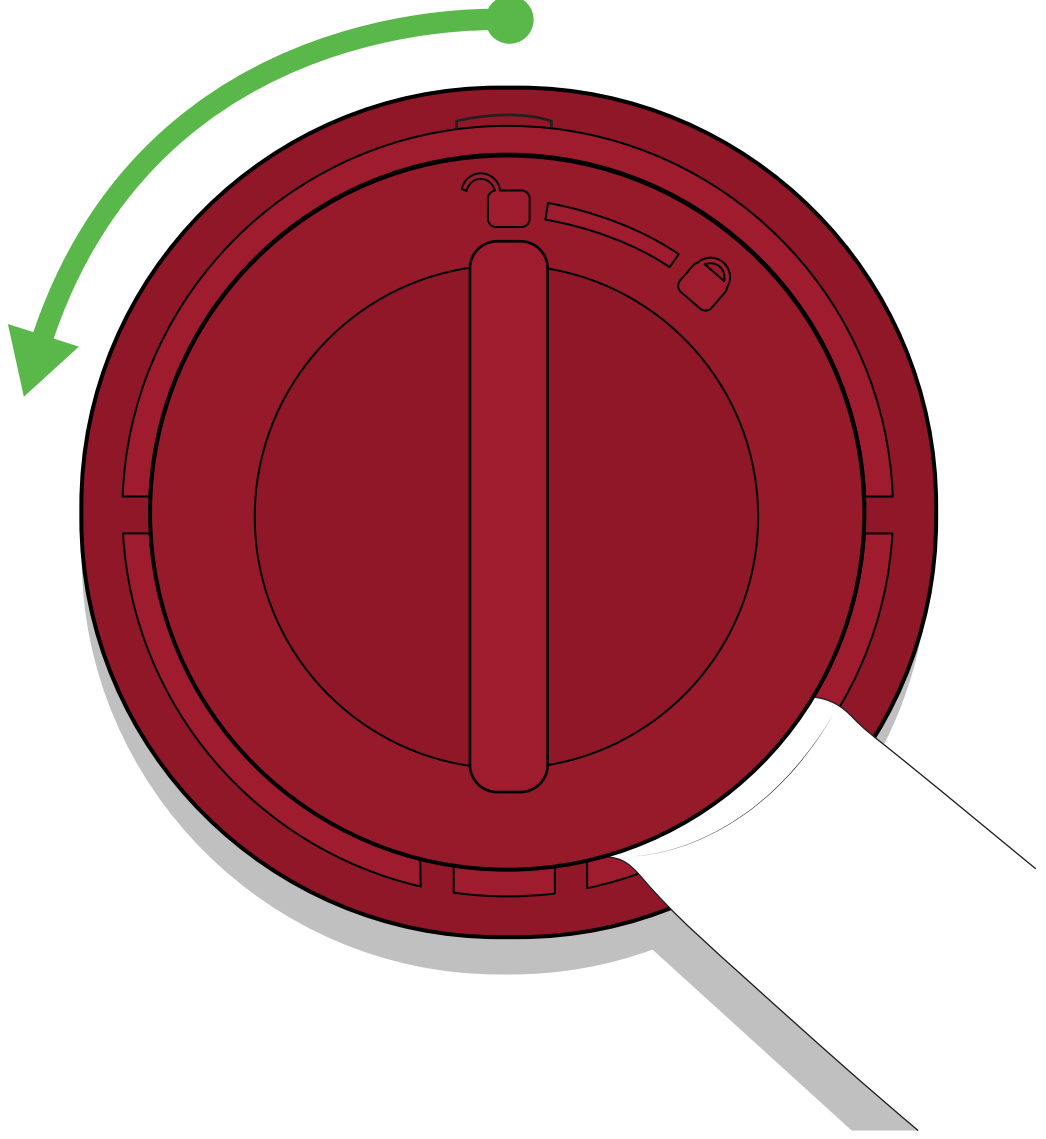

iGRILL MINI'nin alt tarafındaki pil kapağını saat yönünün tersine çevirerek çıkarın.

3

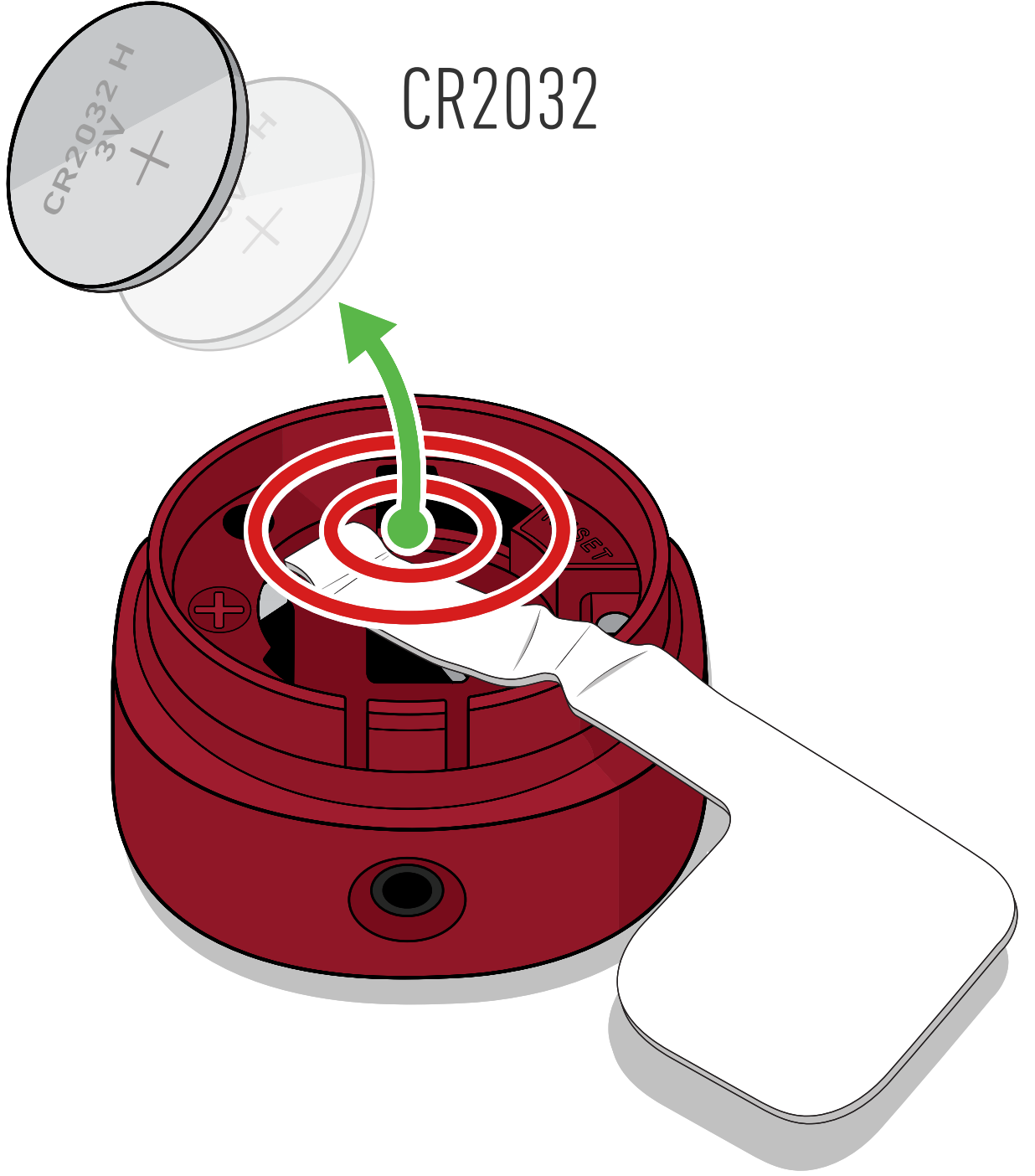

Kağıt etiketi çekerek pili çıkarın.



UYARI: Pilin Atılması!

Pilleri asla ateşe atmayın. Her zaman pilleri yerel yasalara uygun şekilde atın.

4

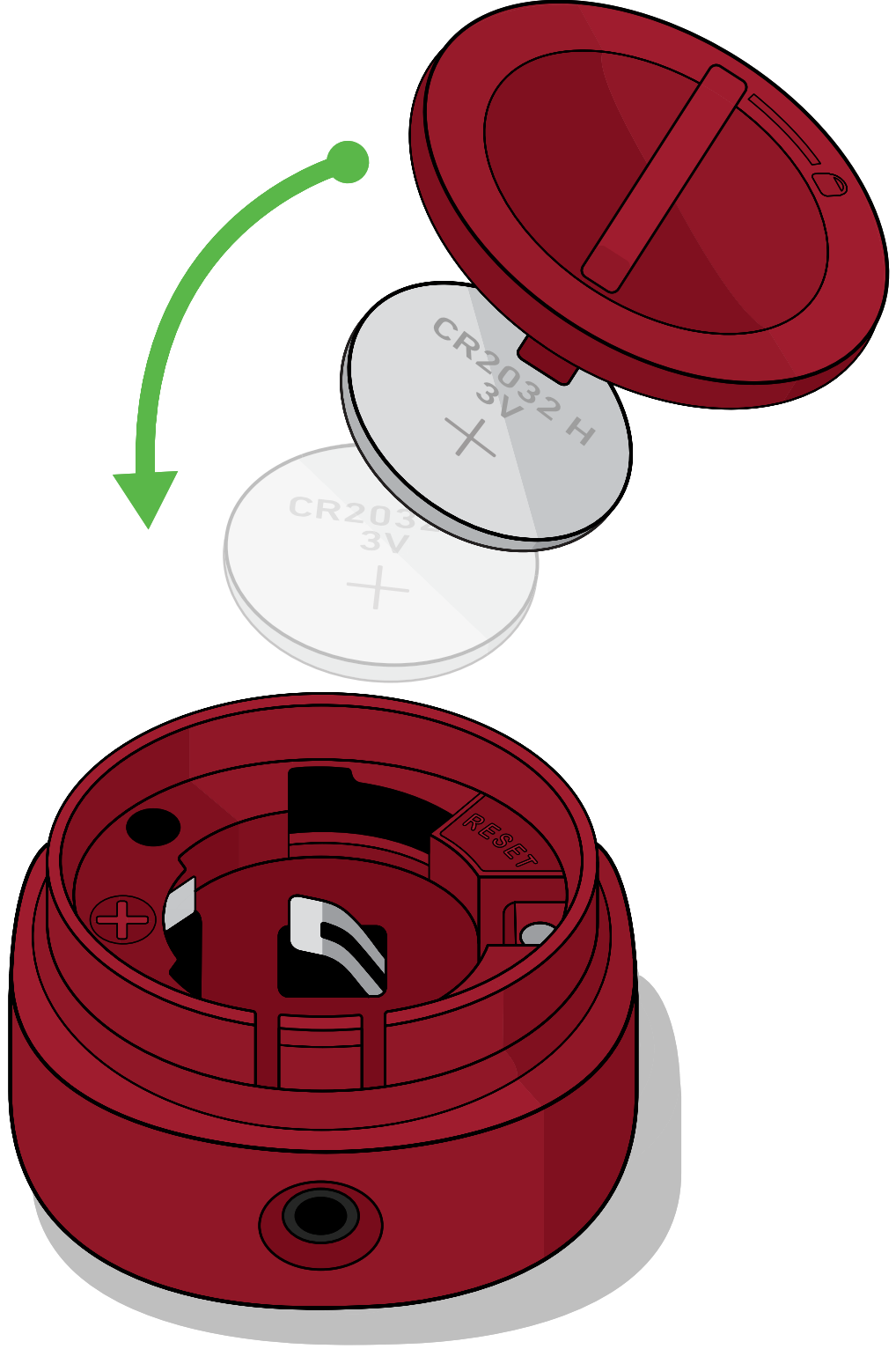

Pilin artı kutbu yukarı bakacak şekilde yerleştikten emin olun ve pil kapağını geri takın.

5

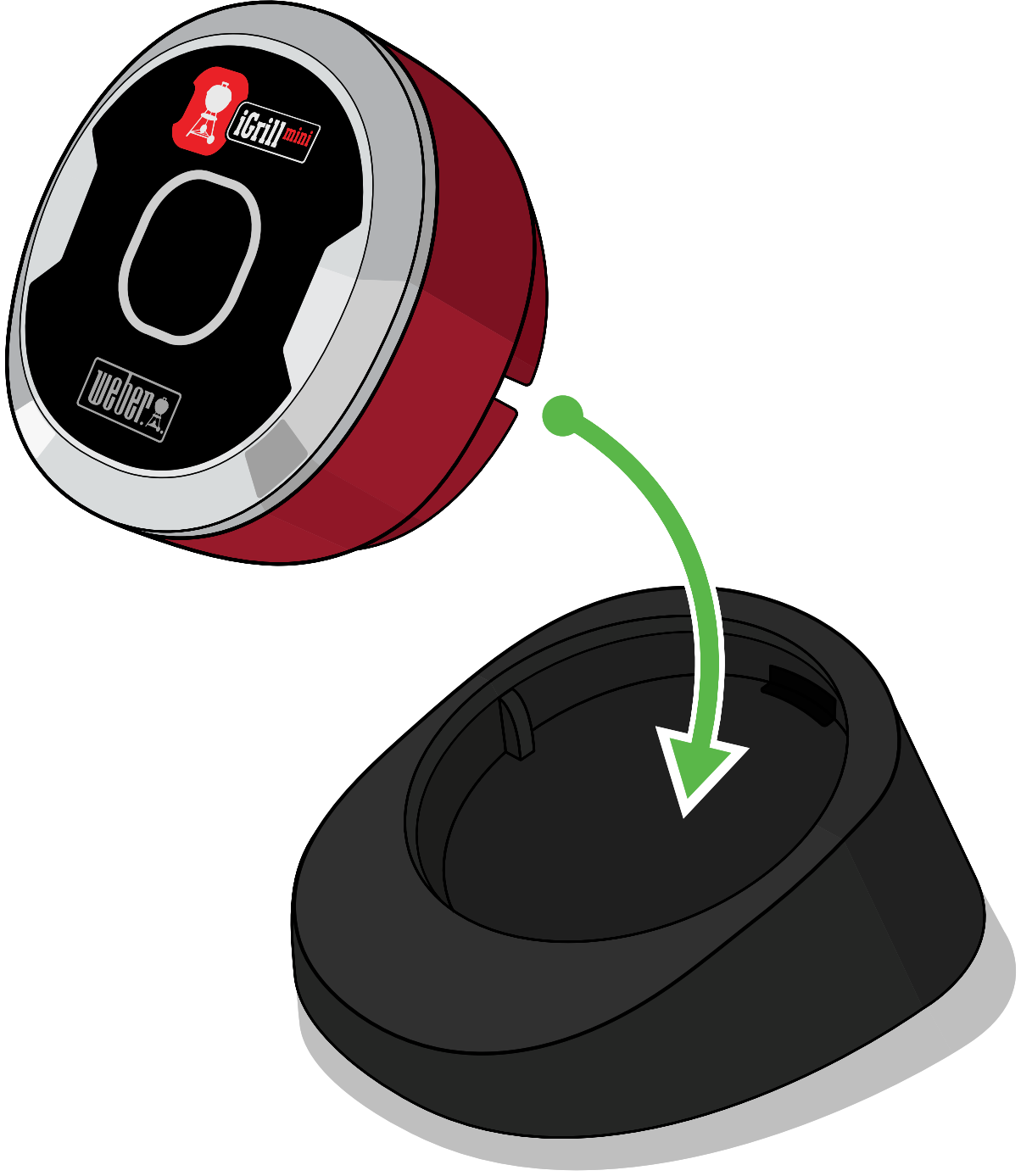

iGRILL MINI'yi tabana geri takın.

6

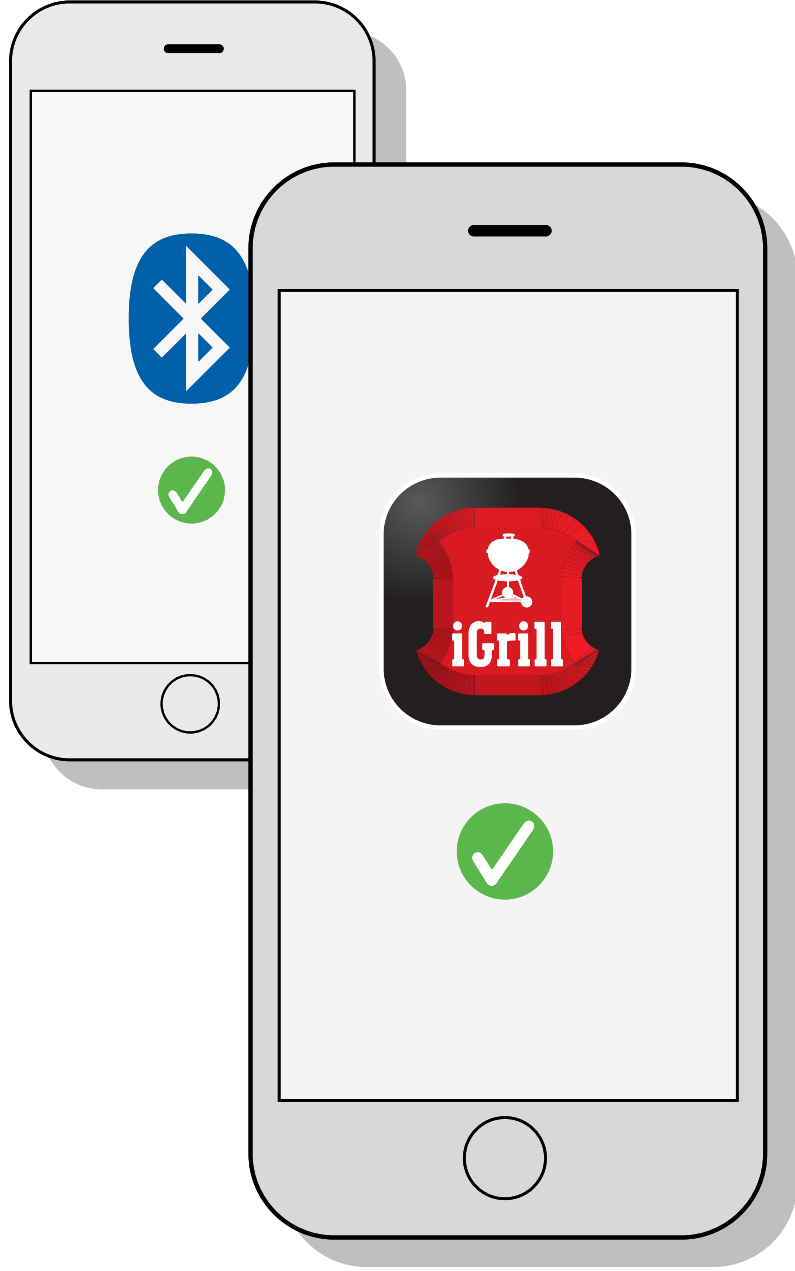

WEBER iGRILL Uygulamasını indirin.
Ardından akıllı cihazınızda 'Ayarlar'
altında Bluetooth®'u etkinleştirin.

7



Sıcaklık probunu bağlantı noktasına takın.



UYARI: Yanık riski!

Sıcaklık problemlerine eldivensiz dokunulması ciddi yanıklara neden olur. Lütfen yanmamak için bu ürünü kullanırken ısıdan koruyucu eldiven takın.

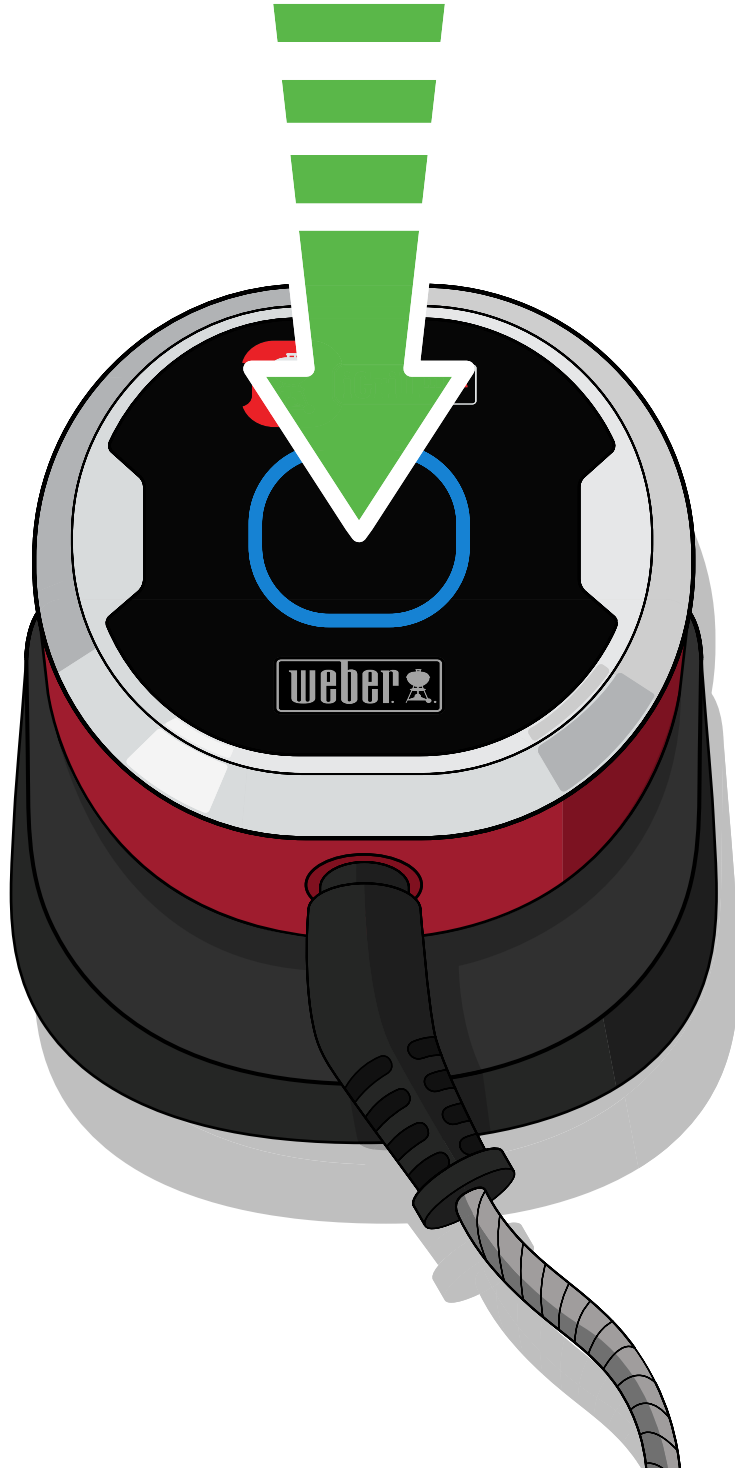

iGRILL MINI'yi açmak için güç düğmesine hızlıca basın ve bırakın. Ekran çeşitli renklerde görülecek, sonra eşleşmeyi beklerken mavi yanıp sönecektir.



Akıllı cihazınızda WEBER iGRILL Uygulamasını başlatın. Uygulama içindeki eşleştirme talimatlarını uygulayın.

Artık iGRILL MINI'nizi kullanmaya hazırsınız.

Daha fazla bilgiye ve ilham veren barbekü fikirlerine weber.com/igrillsupport adresinden ulaşabilirsiniz.

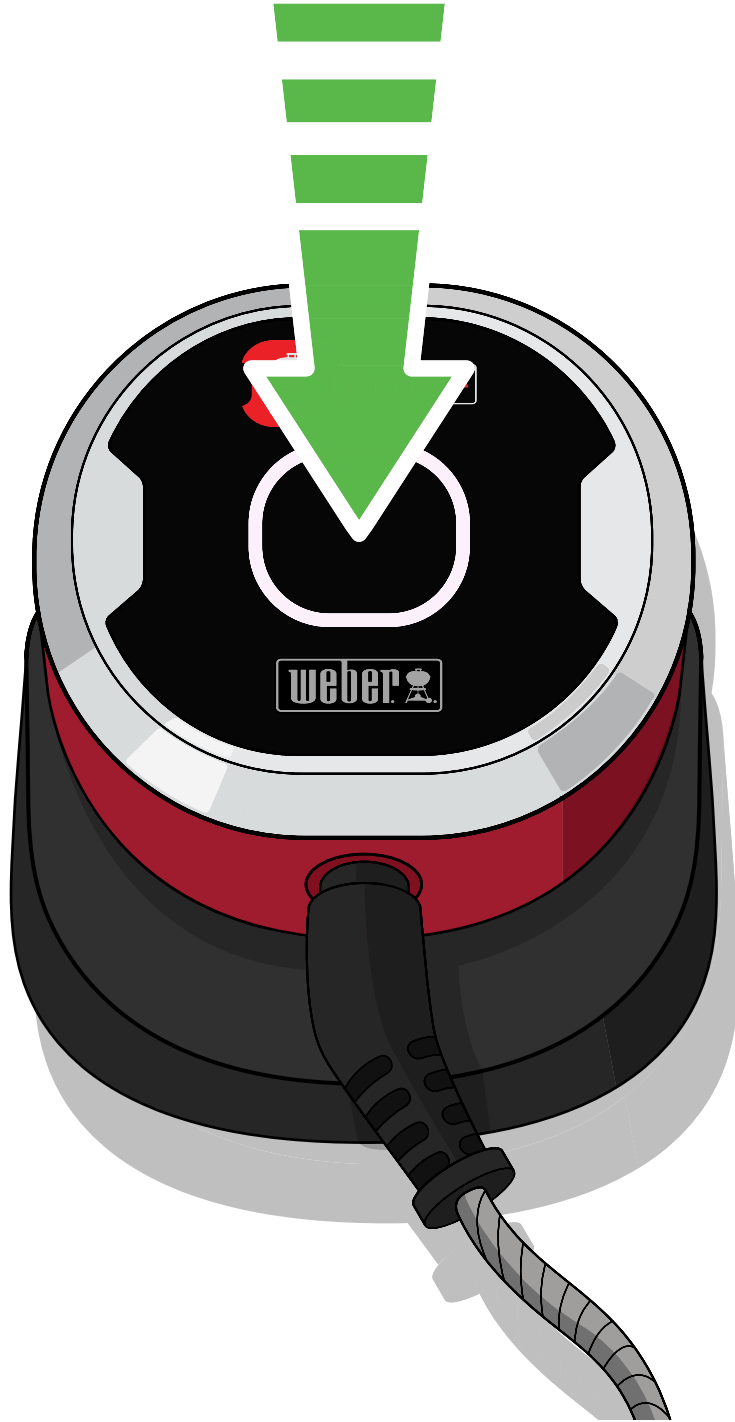

iGRILL MINI'yi kapatmak için, ekranda beyaz bir ışık görünene kadar güç düğmesine basın.

Önemli Bilgiler

Weber.com/igrillsupport adresinden, cihaz uyumluluğu ve WEBER iGRILL Uygulamasının desteklediği diller hakkında daha fazla bilgiye ve harika barbekü fikirleri içeren kullanım kılavuzuna ulaşabilirsiniz. WEBER iGRILL MINI'yi ilk kez kullanmadan önce lütfen kullanım kılavuzunun tamamını, özellikle güvenlik bilgilerini okuyun ve cihazı kullanırken talimatları uygulayın.

Kullanım Amacı

Bu cihazı ızgara edilen yiyeceklerin sıcaklığını ölçmek ve takip etmek için kullanın. Belirtilen dışında herhangi bir kullanım, hasara yol açabilir. Üretici ya da satıcı, uygunsuz kullanımdan kaynaklanan hasarlardan sorumlu olmayacaktır. iGRILL MINI'yi kullanırken, asla barbekünün başından ayrılmayın ve barbekünüzün kullanım kılavuzundaki bütün talimatları uygulayın.

Not: Cihaz, çocuklar veya kısıtlı fiziksel, duyuşal veya zihinsel kabiliyetlere sahip kişiler tarafından kullanılmamalıdır.

Not: iGRILL MINI ve pili, yüksek ısıya dayanacak şekilde tasarlanmamıştır. Yüzey dokunulamayacak kadar sıcaksa WEBER iGRILL MINI ve pili için fazla sıcak demektir.

Sıcaklık Probu'nun Kullanımı

UYARI: Yaralanma Riski! Sıcaklık probları çok keskindir. Lütfen probları taşırken dikkatli olun.



UYARI: Yanık riski! Proba eldivensiz dokunulduğunda ciddi yanıklara neden olur. Renkli prob göstergeleri ısı yalıtımlı değildir ve barbekü kullanıldığı sırada çıplak elle dokunulmamalıdır. Lütfen yanmamak için bu ürünü kullanırken ısıdan koruyucu eldiven takın.



Önemli Not: Probu kullanırken, kabloyu aleve ya da 380° C'nin üzerinde sıcaklığa maruz kalmayacağı şekilde yerleştirin. Probları -30° C'nin altında sıcaklıklara maruz bırakmayın. -30° C'nin altındaki ya da 300° C'nin üstündeki sıcaklıklar uygulamada görüntülenmez ve probun bağlantıdan kaybolmasına neden olur.

Probu ilk kullanımdan önce temizleyin. Prob bulaşık makinesinde yıkanamaz. Probu temizlerken kimyasallar veya aşındırıcı deterjanlar kullanmayın. Probu nemli bir bezle veya ıslak mendille silin. Probun kablosunu ve kablonun proba birleştiği alanı ıslatmamaya dikkat edin.

Prob su geçirmez değildir ve suya maruz kaldığında hasar görebilir. Probu asla suya daldırmayın.

İmha Koşulları

Bu ürün, normal evsel atıklarla birlikte atılmamalıdır. Kullanıcının, çevreyi koruma kurallarına uygun şekilde cihazı elektrikli ve elektronik ekipmanların atılması için belirlenen toplama noktasına götürmesi zorunludur.



UYARI: Pilin İmha Edilmesi! Pilleri asla ateşe atmayın. Her zaman pilleri yerel yasalara uygun şekilde imha edin.



UYARI: Pilleri yutmayın, Kimyasal Yanık Tehlikesi. Bu ürün bir para/düğme pil içerir. Para/düğme pil yutulursa iki saat içinde ciddi iç yanıklara neden olabilir ve ölüme yol açabilir. Yeni ve kullanılmış pilleri çocuklardan uzak tutun. Pil yuvası sıkı bir şekilde kapanmıyorsa ürünü kullanmayın ve çocuklardan uzak tutun. Pillerin yutulmuş olabileceğini ya da vücudun herhangi bir yerinden girmiş olabileceğini düşünüyorsanız derhal doktora başvurun.

Teknik Özellikler

Frekans Aralığı (MHz): 2402.0 - 2480.0 MHz

Çıkış Gücü: 0.56 dBm

Uygunluk Beyanı

iGRILL MINI

- Marka Adı:** WEBER
Model Adı: iGRILL MINI
Model Numarası: 7220
Ürün Açıklaması: Bluetooth Kablosuz Barbekü Termometresi
- Üretici:** Weber-Stephen Products LLC. 1415 S. Roselle Road, Palatine IL, 60067, ABD
- 1415 S. Roselle Road, Palatine IL, 60067, ABD'de mukim Weber-Stephen Products LLC şirketi olarak, yalnızca kendi sorumluluğumuz altında bu uygunluk beyanında bulunmaktayız.
- Beyan Konusu Ürün:** Bir verici, bir et probu ve bir düğme pil (CR2032) içeren WEBER iGRILL MINI.
- Yukarıda açıklanan beyan konusu ürün, Avrupa Birliği'nin ilgili uyum mevzuatına uygundur:
2014/53/EU sayılı Direktif Telsiz Ekipman Direktifi (RED):
Güvenlik/Sağlık
Direktifi 2012/19/EU Atık Elektrikli ve Elektronik Ekipman (WEEE)
2011/65/EU Sayılı Avrupa Ekonomik Alanında Tehlikeli Maddelerin Kısıtlanması Direktifi (RoHS 2)
1907/2006 sayılı Kimyasalların Kaydı, Değerlendirmesi, Ruhsatlandırılması ve Kısıtlanmasına Dair Düzenleme (REACH)
(EC) 1935/2004 sayılı Gıdayla Temas Amaçlı Malzemeler ve Ürünler Dair Düzenleme, Avrupa Konseyi CM/Res (2013)9 sayılı Gıdayla Temas Eden Malzemeler ve Ürünlerde Metallerin ve Alaşımların Kullanımına İlişkin Karar
- Uyumlaştırılmış standartlar:**
Güvenlik/Sağlık:
EN 62368-1:2014 / A11:2017
EN 62479:2010; 1999/519/EC sayılı Konsey Tavsiyesi
EMC:
Taslak EN 301 489-17 V3.2.0
Taslak EN 301 489-1 V2.2.0
Telsiz:
EN 300 328 V2.1.1
- Yok**
- Bu beyan konusu ürün, yazılım ve yazılımın bağlandığı bir akıllı cihaz uyumlu uygulama kullanılarak çalışır.
- Weber-Stephen Products LLC, Palatine, IL ABD tarafından ve onun adına 27 Ağustos 2018'de imzalanmıştır.

Ralph N. Ten Bruin

Ralph N. Ten Bruin, Global Mevzuat İlişkileri Direktörü



Üretici:

Weber-Stephen Products LLC

1415 S. Roselle Road
Palatine, IL 60067-6266
ABD

İthalatçı:

Weber-Stephen Products (EMEA) GmbH

Leipziger Straße 124
10117 Berlin
Tel: (+49) 307554184-0

Müşteri Hizmetleri İletişim Bilgileri:

Weber-Stephen France SAS

C.S. 80322 - 95617,
Cergy Pontoise Cedex, FRANCE
TÉL: (+33) 810 19 32 37
service.consommateurs@weberstephen.com
FR, ES, PT, IT, BE, LU, NL

Weber-Stephen Deutschland GmbH

Rheinstrasse 194, 55218
Ingelheim, DEUTSCHLAND
TEL: (+49) 6132 8999 0
info-de@weberstephen.com
DE, AT, CH, HU, CZ, SK, RO, RU, HR, BG,
GR, SI, UA, CY, AE, KW, QA, BH, SA, EG

Weber-Stephen Nordic ApS

Bøgildsmindevej 23, DK-9400,
Nørresundby, DANMARK
TEL: (+45) 99 36 30 10
info@weberstephen.dk
DK, SE, FI, NO, LV, EE, LT

Weber-Stephen Polska Sp. z o.o.

Ul. Minerska 29 lok.1, 04-506
Warszawa, POLSKA
TEL. (+48) 22 392 04 69
info-pl@weberstephen.com
PL

Weber-Stephen Products (U.K.) Limited

10th Floor - Metro Building, 1 Butterwick,
Hammersmith, London W6 8DL, UK
TEL: +44 (0) 203 630 1500
customerserviceuk@weberstephen.com
GB, IE

Weber Stephen Turkey Ev ve Bahçe

Malzemeleri Ticaret Ltd. Şti
İstoç Toptancılar Çarşısı C Blok 4. Kat No: 31
34219 Mahmutbey/Güneşli / İstanbul
Tel: +90 212 659 64 80 Pbx
Fax: +90 212 659 64 83
TR

Bluetooth® sözcüğü ve logoları, Bluetooth SIG, Inc.'in tescilli ticari markalarıdır ve Weber-Stephen Products LLC bu markaları lisans altında kullanmaktadır. Diğer ticari markalar ve ticari unvanlar, ilgili sahiplerinin mülkiyetindedir.

