



ANVÄNDARHANDBOK

Innehållsförteckning

Förpackningens innehåll	3
Snabbstartsinstruktioner	4
Viktig information	14
Avsedd användning	14
Använda temperaturgivare	14
Krav vid kassering	15
Tekniska specifikationer	15
Försäkran om överensstämmelse	16

Förpackningens innehåll

CR2032-batteri

batteriet är förinstallerat

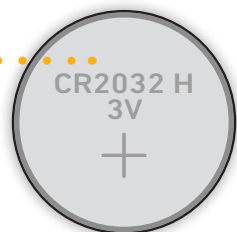

iGRILL MINI

LED-display

Givarport

Bas (magnetisk)

Färgad givarindikator

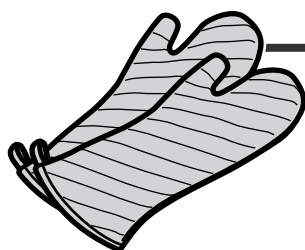

WARNING!
Givaren blir varm. Använd grillvantar.

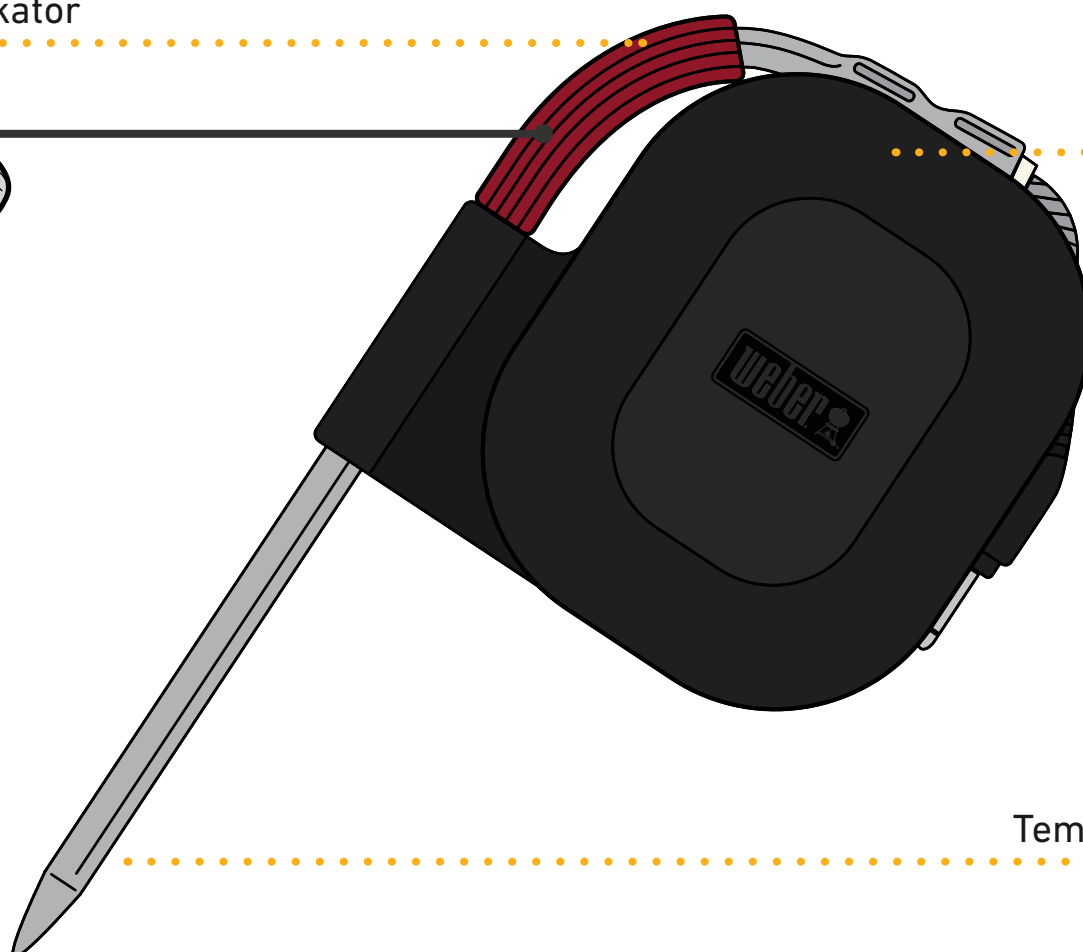

Givarhållare

Temperaturgivare

Magnetskiva (valfritt)

fäster på icke-magnetiska ytor för vertikal montering

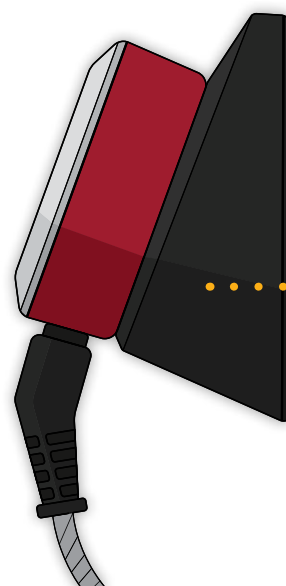

fäste för vertikal montering (valfritt)

Snabbstartsinstruktioner

1



Ta loss iGRILL MINI från basen.

2

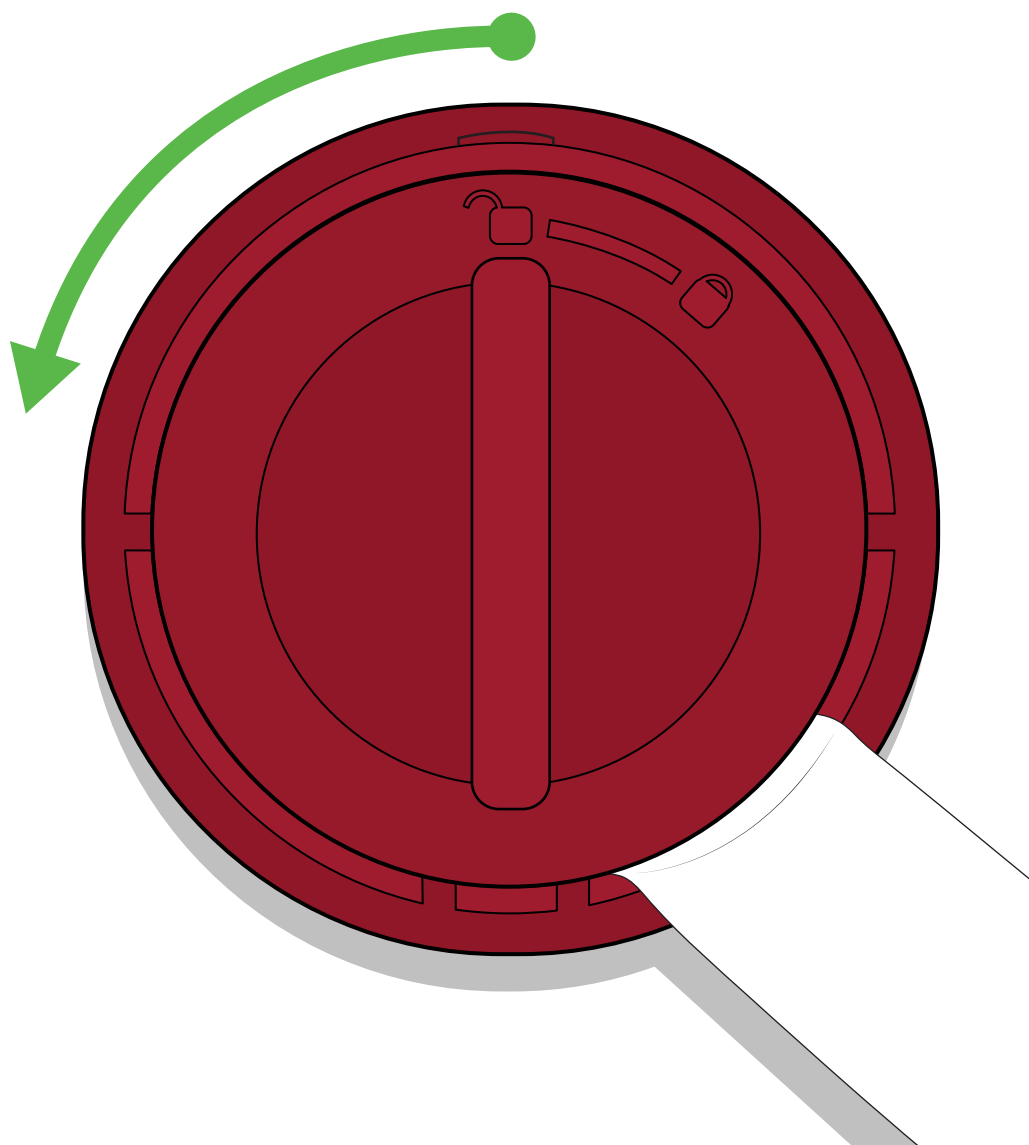

Ta bort batteriluckan på undersidan av iGRILL MINI genom att vrida den moturs.

3

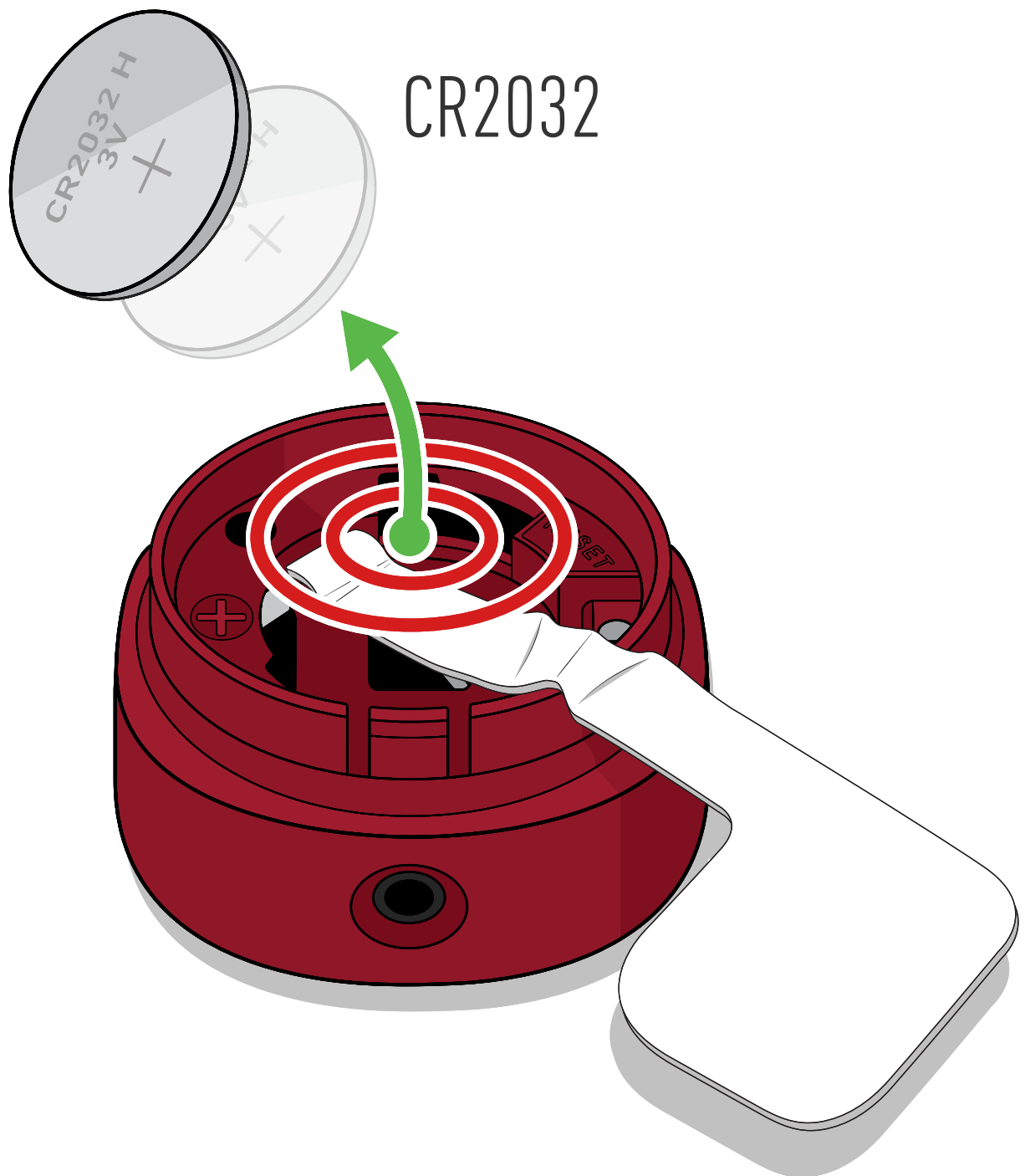

Ta ur batteriet genom att dra i pappersfliken.



WARNING! Kassering av batterier!

Kasta aldrig batterier i öppen eld. Kassera alltid batterier i enlighet med lokala föreskrifter.

4

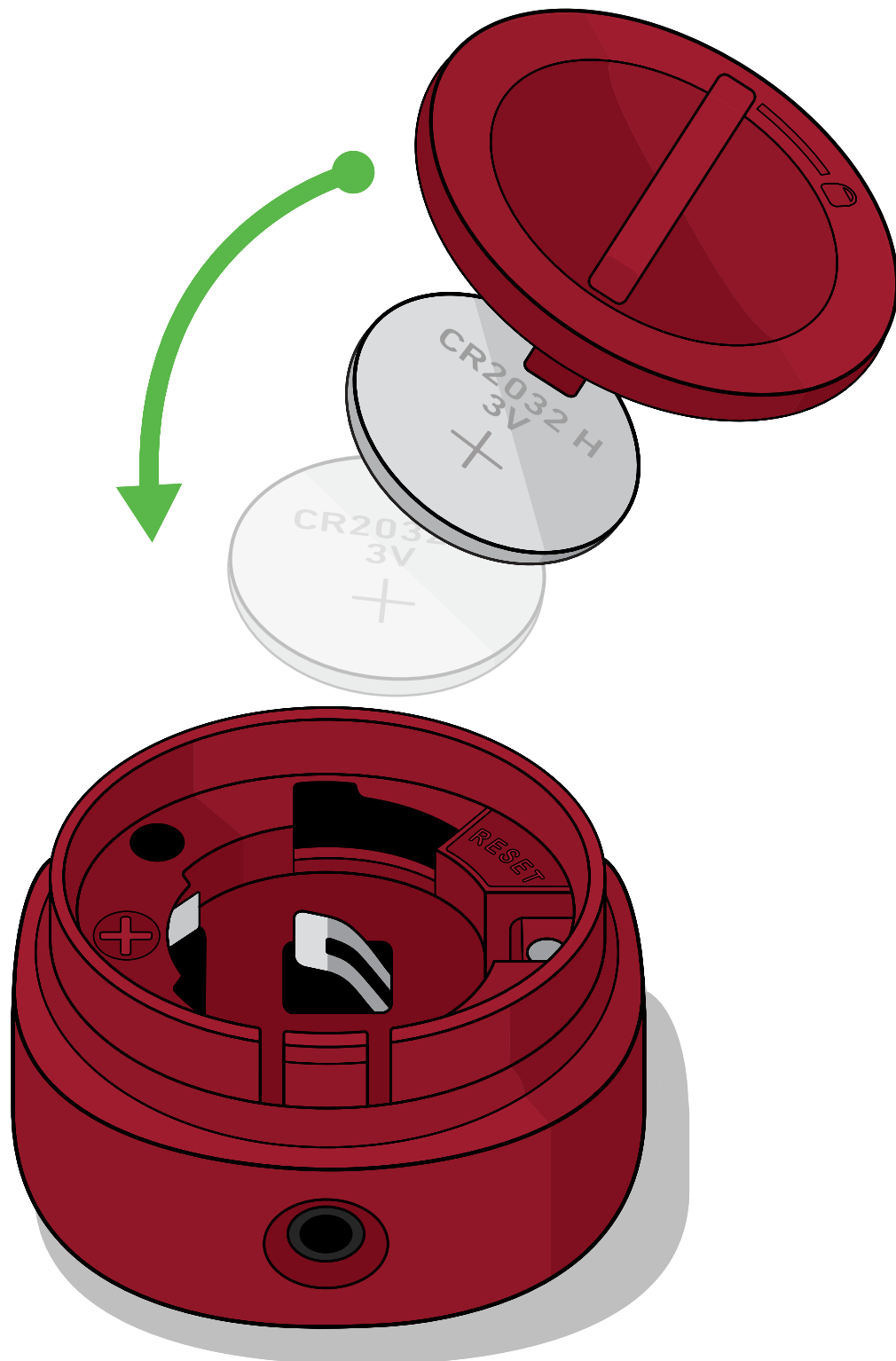

Kontrollera att batteriet sitter på plats, med den positiva sidan uppåt, och sätt sedan tillbaka batteriluckan.

5

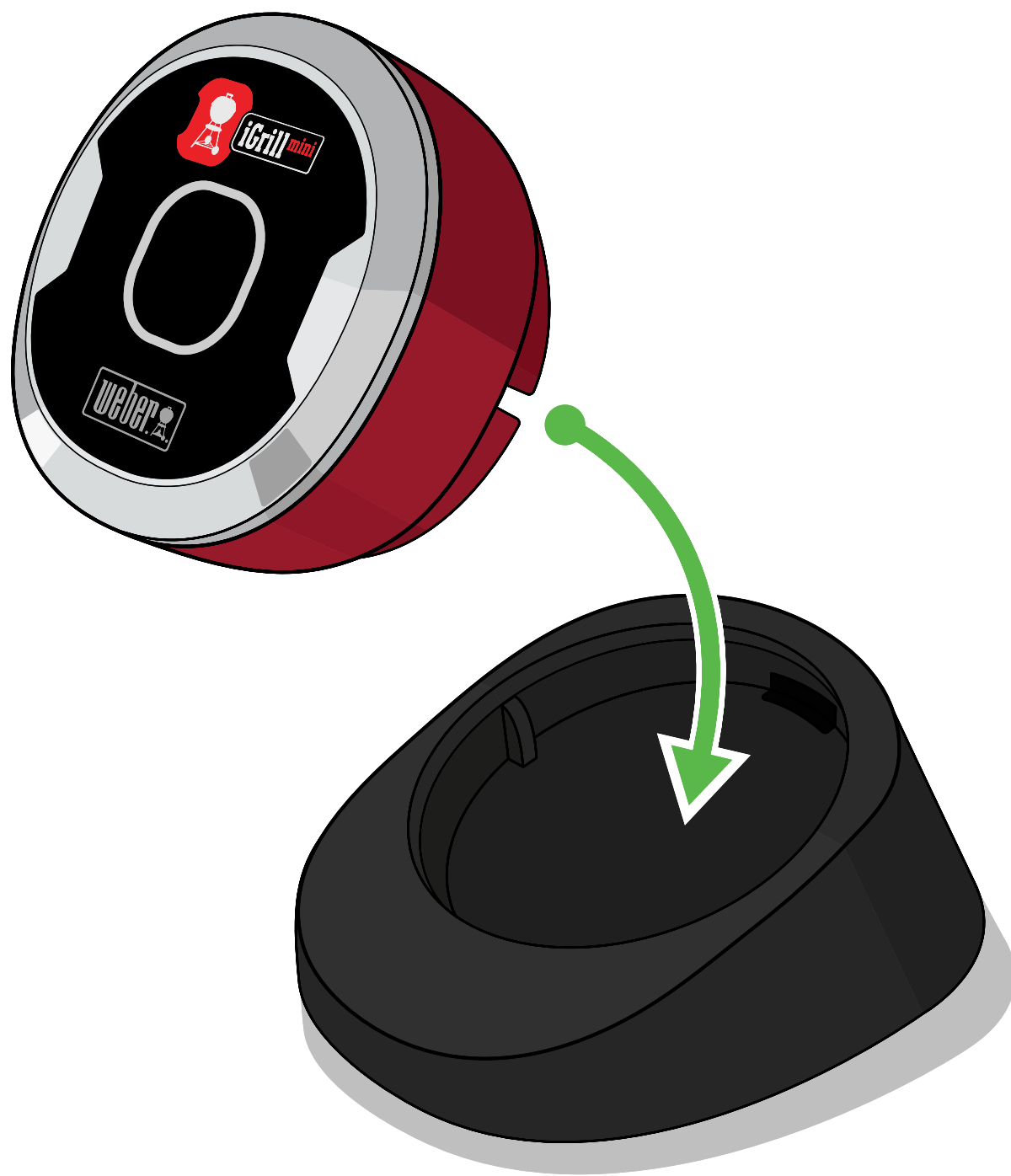

Knäpp fast iGRILL MINI i basen igen.

6

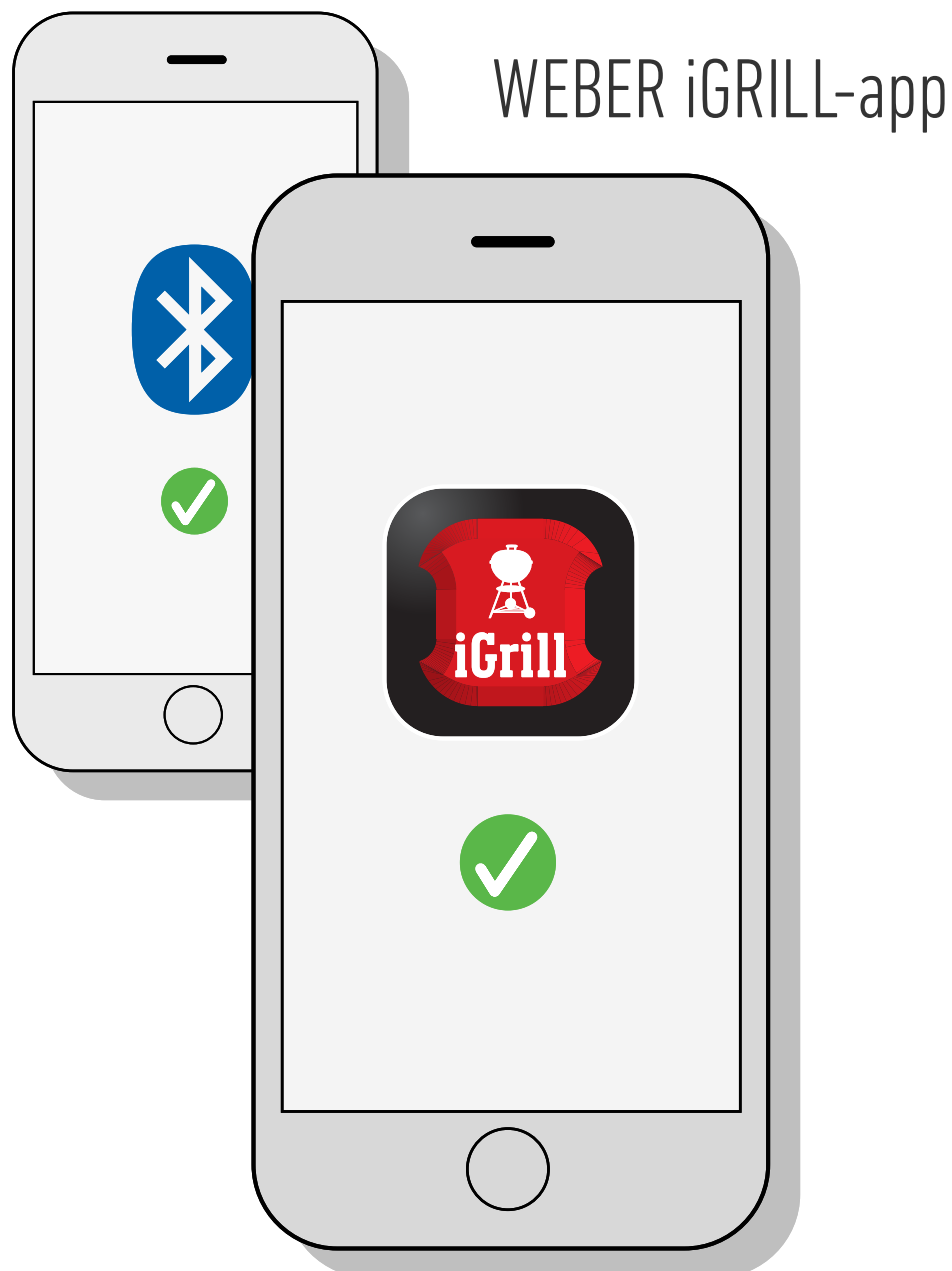

Ladda ner WEBER iGRILL-appen.
Aktivera Bluetooth[®] i inställningarna
på din mobila enhet.

7



Anslut temperaturgivaren till porten.



WARNING! Risk för brännskador!

Hantering av temperaturgivare utan handskydd leder till allvarliga brännskador. Använd alltid värmeskyddshandskar vid användning av produkten för att undvika brännskador.

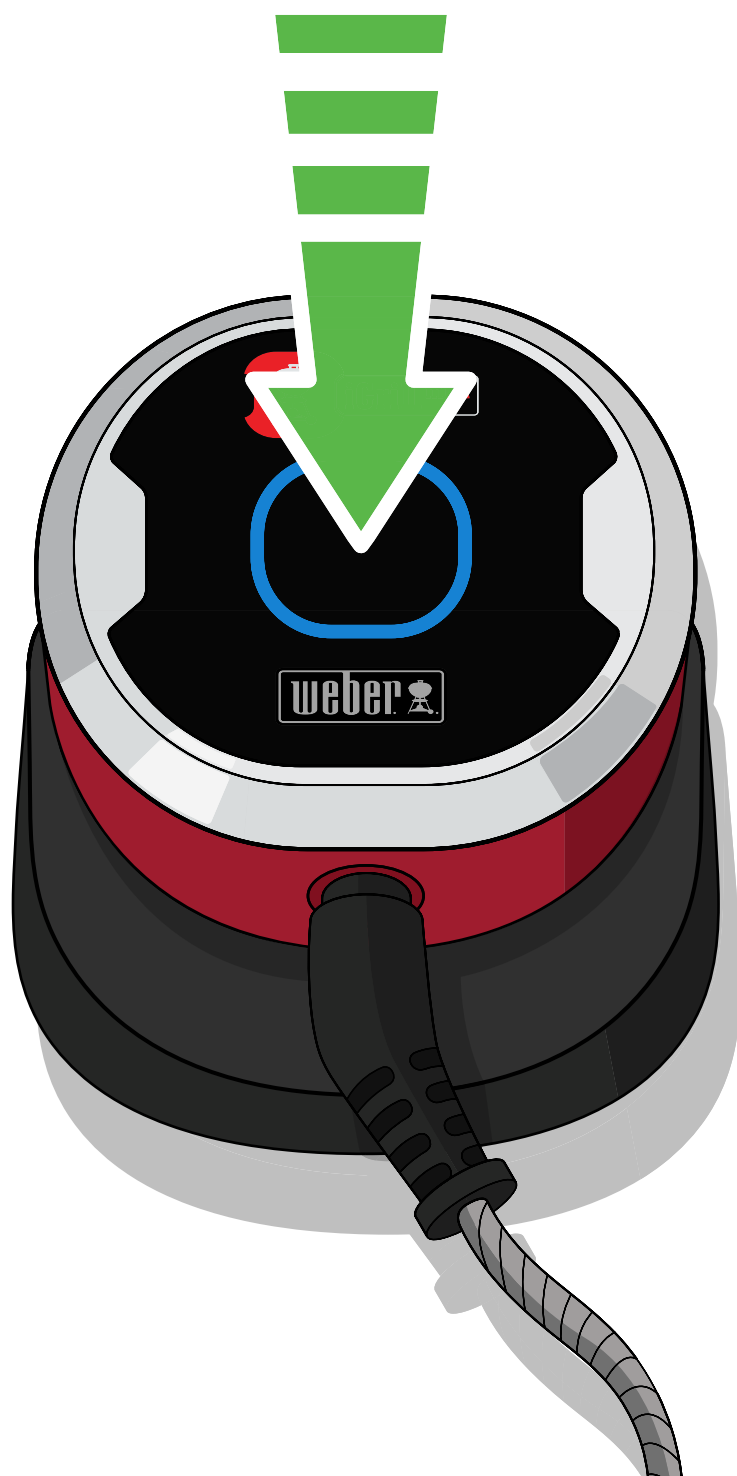

Starta iGRILL MINI genom att snabbt trycka in och släppa upp strömknappen. Displayen växlar mellan olika färger och blinkar sedan blått i väntan på parkoppling.

9



Starta WEBER iGRILL-appen på din mobila enhet. Följ instruktionerna för parkoppling i appen.

Nu kan du börja använda iGRILL MINI.

Ytterligare information och grillinspiration finns på weber.com/igrillsupport.

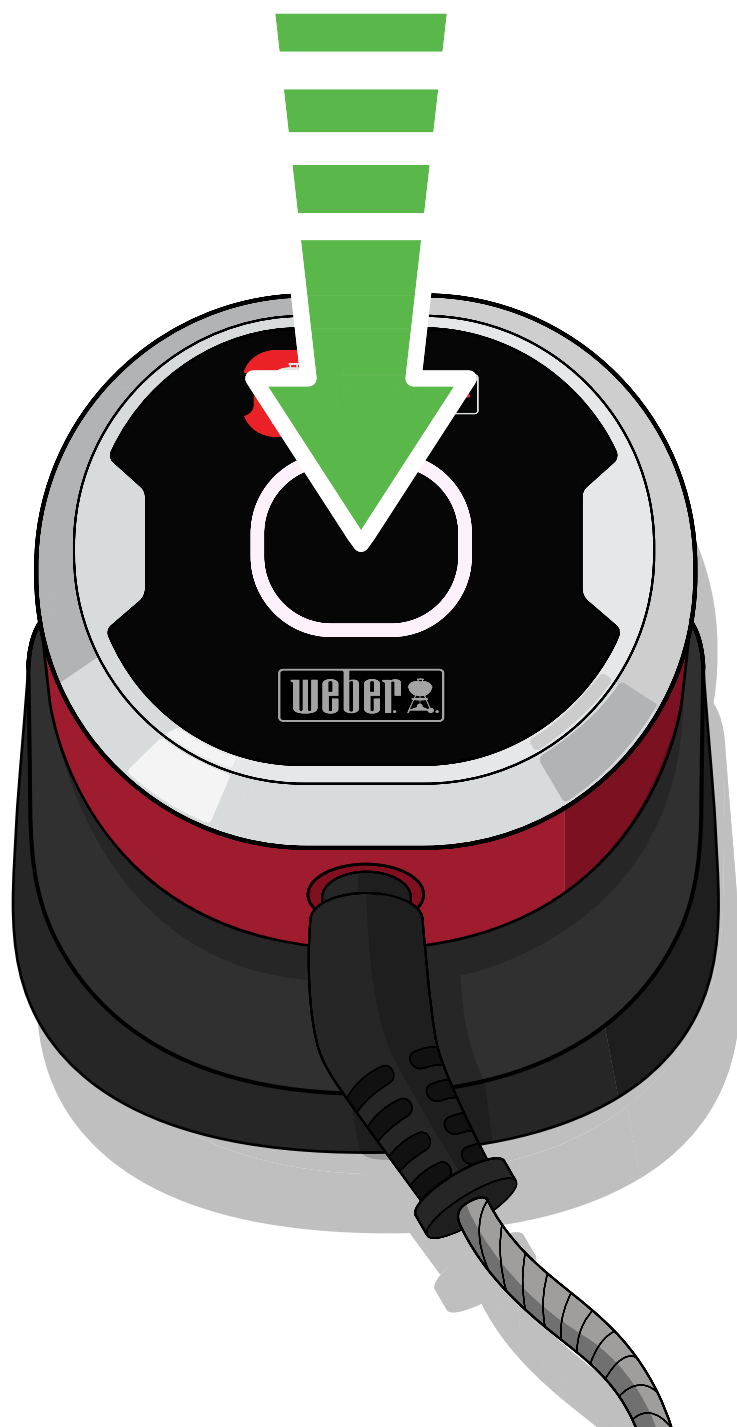

Stäng av iGRILL MINI genom att trycka ned strömknappen tills en vit lampa visas på displayen.

Viktig information

På weber.com/igrillsupport hittar du mer information om kompatibla enheter, vilka språk WEBER iGRILL-appen har stöd för, en fullständig användarhandbok och en massa grillningsinspiration. Läs den fullständiga användarhandboken – särskilt säkerhetsinformationen – innan du använder WEBER iGRILL MINI för första gången och följ instruktionerna noggrant.

Avsedd användning

Använd den här enheten för att mäta och övervaka temperaturen på grillade livsmedel. All användning annan än den som beskrivs kan leda till skador. Tillverkaren eller återförsäljaren ansvarar inte för skador som uppstår till följd av felaktig användning. När du använder en iGRILL MINI får du aldrig lämna grillen utan uppsikt och du måste följa alla instruktioner i grillens ägarhandbok.

Obs! Enheten får inte användas av barn eller personer med nedsatt fysisk, sensorisk eller mental förmåga.

Obs! iGRILL MINI och batteriet är inte utformade för att klara hög värme. Om ytan är för varm för att vidröras är den för varm för WEBER iGRILL MINI och batteriet.

Använda temperaturgivare

WARNING! Risk för skador! Temperaturgivarna är mycket vassa. Var försiktig när du hanterar temperaturgivare.



WARNING! Risk för brännskador! Hantering av givare utan handskydd kan leda till allvarliga brännskador. De färgade indikatorerna på givarna är inte avsedda att vidröras med händerna medan grillen används eftersom de inte är värmeisolerade. Använd alltid värmeskyddshandskar vid användning av produkten för att undvika brännskador.

Viktigt: Vid användning av temperaturgivare ska sladden dras så att den inte utsätts för öppen låga eller temperaturer över 380 °C. Undvik att utsätta temperaturgivare för temperaturer under -30 °C. Temperaturer under -30 °C eller över 300 °C visas inte i appen och gör att temperaturgivaren förlorar anslutningen.

Rengör temperaturgivaren innan den används första gången. Givaren går inte att diska i maskin. Använd inga kemikalier eller slipande rengöringsmedel för rengöring av givaren. Torka av med en fuktig trasa eller rengöringsservett. Var noga med att inte blöta ned sladden eller området mellan givaren och sladden.

Givaren är inte vattentålig och kan skadas om den blir blöt. Sänk aldrig ner givaren i vatten.

Krav vid kassering

Den här produkten får inte slängas med vanligt hushållsavfall. Användaren är skyldig att ta enheterna till en uppsamlingsplats för bortskaffande av avfall från elektriska och elektroniska produkter i syfte att säkerställa miljövänlig kassering.

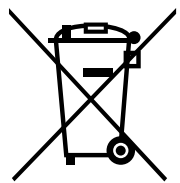

VARNING! Kassering av batterier! Kassera aldrig batterier i öppen eld. Kassera alltid batterier i enlighet med lokala föreskrifter.

VARNING! Svälj inte batteri, fara för kemisk brännskada.

Den här produkten innehåller ett knappcells batteri. Om knappcells batteriet sväljs kan det orsaka svåra inre brännskador på bara två timmar och kan leda till döden. Förvara nya och begagnade batterier oåtkomliga för barn. Om batterifacket inte går att stänga ordentligt ska du sluta använda produkten och förvara den oåtkomlig för barn. Om du tror att batterierna kan ha svalts eller placerats inuti någon del av kroppen ska du omedelbart söka läkarvård.



Tekniska specifikationer

Frekvensområde (MHz): 2402,0–2480,0 MHz

Uteffekt: 0,56 dBm

Försäkran om överensstämmelse

iGRILL MINI

- Varumärke:** WEBER
Modellnamn: iGRILL MINI
Modellnummer: 7220
Produktbeskrivning: Trådlös grilltermometer med Bluetooth
- Tillverkare:** Weber-Stephen Products LLC, 1415 S. Roselle Road, Palatine IL, 60067, USA
- Vi, företaget Weber-Stephen Products LLC, som ligger på 1415 S Roselle Road, Palatine IL, 60067, USA, utfärdar denna försäkran om överensstämmelse under eget ansvar.
- Objekt:** WEBER iGRILL MINI som innehåller en sändare, en kötttemperaturgivare och ett knappcells batteri (CR2032).
- Objektet för ovanstående deklARATION överensstämmer med den tillämpliga EU-lagstiftningen om harmonisering:
Direktiv 2014/53/EU om radioutrustning (RED):
Direktivet om
säkerhet/hälsa 2012/19/EU om avfall som utgörs av eller innehåller elektrisk och elektronisk utrustning (WEEE – Waste Electrical and Electronic Equipment)
Direktivet 2011/65/EU om begränsning av användning av vissa farliga ämnen i elektrisk och elektronisk utrustning (RoHS 2)
Förordning nr 1907/2006 om registrering, utvärdering, tillstånd och begränsningar av kemikalier (REACH)
Förordning (EG) nr 1935/2004 om material och produkter avsedda att komma i kontakt med livsmedel. Europarådets resolution CM/Res (2013)9 om riktlinjer för användning av metaller och legeringar i kontakt med livsmedel
- Harmoniserade standarder:**
Säkerhet/hälsa:
EN 62368-1:2014 / A11:2017
EN 62479:2010; Rådets rekommendation 1999/519/EC
EMC:
Utkast till EN 301 489-17 V3.2.0
Utkast till EN 301 489-1 V2.2.0
Radio:
EN 300 328 V2.1.1
- N/A**
- Objektet för deklARATIONEN fungerar med hjälp av programvara och en app för smarta enheter som ansluts till programvaran.
- Undertecknat för Weber-Stephen Products LLC,
Palatine, IL USA den 27 augusti 2018

Ralph N. Ten Bruin

Ralph N. Ten Bruin, Global chef för regulatoriska frågor



Tillverkare:

Weber-Stephen Products LLC

1415 S. Roselle Road
Palatine, IL 60067-6266
USA

Importör:

Weber-Stephen Products (EMEA) GmbH

Leipziger Straße 124
10117 Berlin
Tel: (+49) 307554184-0

Kontakt kundservice:

Weber-Stephen France SAS

C.S. 80322 - 95617,
Cergy Pontoise Cedex, FRANKRIKE
Tel: (+33) 810 19 32 37
service.consommateurs@weberstephen.com
FR, ES, PT, IT, BE, LU, NL

Weber-Stephen Deutschland GmbH

Rheinstrasse 194, 55218
Ingelheim, TYSKLAND
Tel: (+49) 6132 8999 0
info-de@weberstephen.com
DE, AT, CH, HU, CZ, SK, RO, RU, HR, BG,
GR, SI, UA, CY, AE, KW, QA, BH, SA, EG

Weber-Stephen Nordic ApS

Bøgildsmindevej 23, DK-9400,
Nørresundby, DANMARK
Tel: (+45) 99 36 30 10
info@weberstephen.dk
DK, SE, FI, NO, LV, EE, LT

Weber-Stephen Polska Sp. z o.o.

Ul. Minerska 29 lok.1, 04-506
Warszawa, POLEN
Tel: (+48) 22 392 04 69
info-pl@weberstephen.com
PL

Weber-Stephen Products (U.K.) Limited

10th Floor - Metro Building, 1 Butterwick,
Hammersmith, London W6 8DL,
Storbritannien
Tel: +44 (0) 203 630 1500
customerserviceuk@weberstephen.com
GB, IE

Weber Stephen Turkey Ev ve Bahçe

Malzemeleri Ticaret Ltd. Şti
İstoç Toptancılar Çarşısı C Blok 4. Kat No: 31
34219 Mahmutbey/Güneşli / İstanbul
Tel: +90 212 659 64 80 Pbx
Fax: +90 212 659 64 83
TR

Ordmärket och logotyperna för Bluetooth® är registrerade varumärken som tillhör Bluetooth SIG, Inc., och Weber-Stephen Products LLC använder dessa under licens. Andra varumärken och märkesnamn tillhör respektive ägare.

