



PRÍRUČKA POUŽÍVATEĽA

Obsah

Obsah balenia	3
Pokyny pre rýchly štart	4
Dôležité informácie	14
Správne použitie	14
Použitie sondy	14
Požiadavky na likvidáciu	15
Technické špecifikácie	15
Prehlásenie o zhode	16

Obsah balenia

Batéria CR2032

batéria prichádza
predinštalovaná

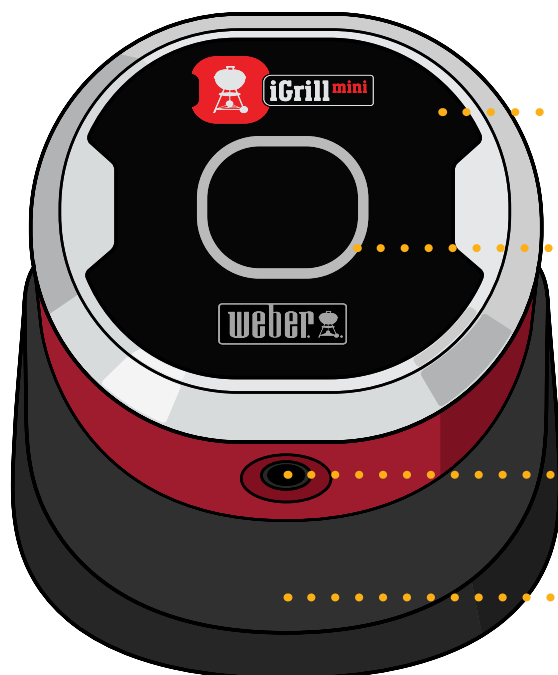
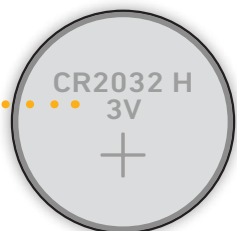

iGRILL MINI

LED displej

Port sondy
Podstavec
(magnetický)

Farebný indikátor sondy

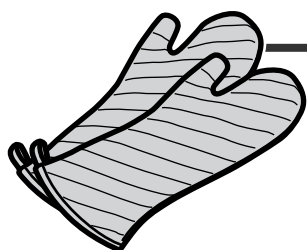

VAROVANIE!

Sonda sa zahreje.
Použite rukavice
na grilovanie.

Obal sondy

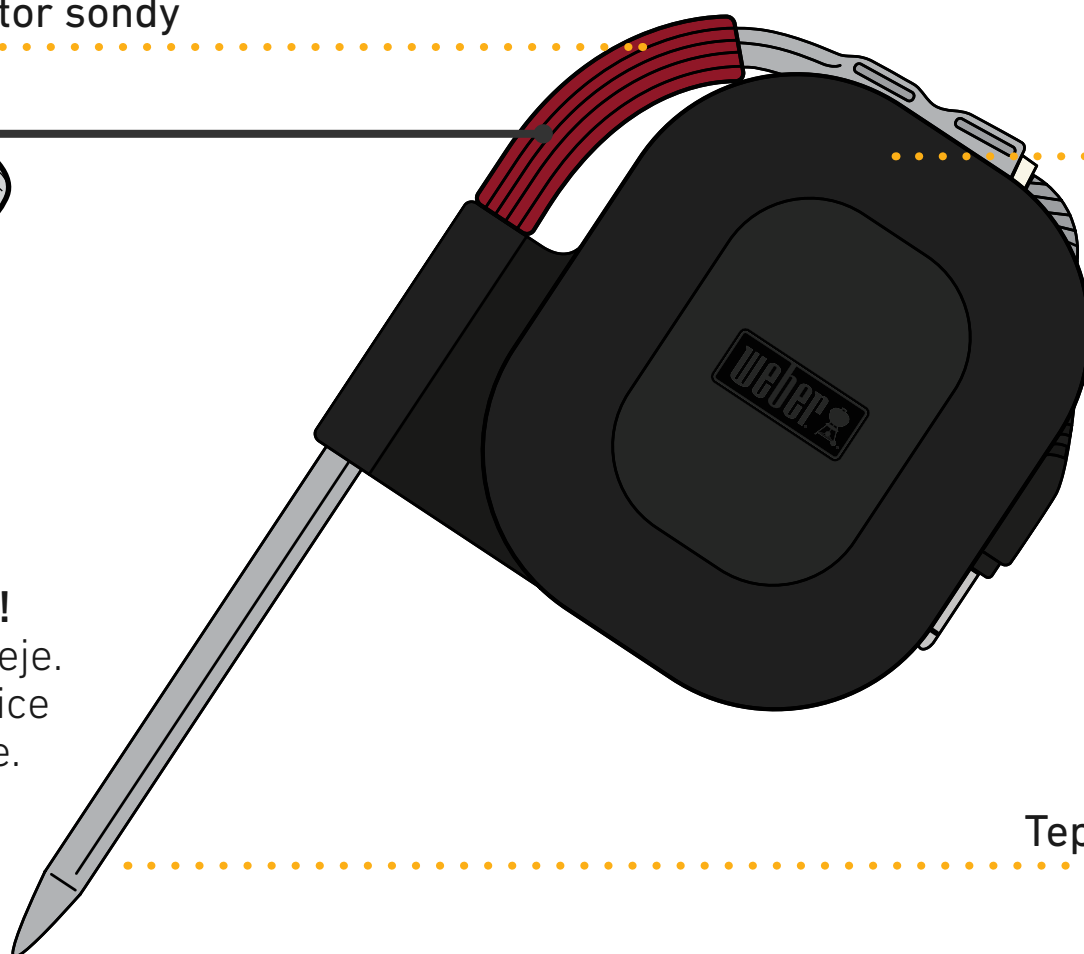

Teplotná sonda

Voliteľný magnetický disk

prilne k nemagnetickej ploche
pre vertikálnu montáž

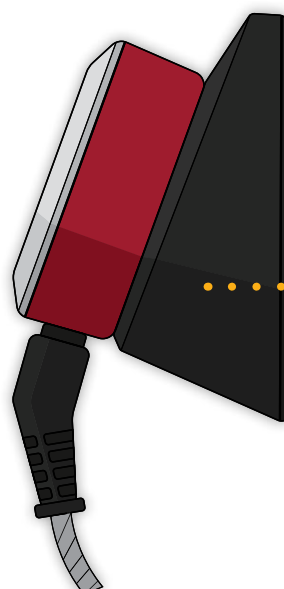

voliteľná zvislá montáž

Pokyny pre rýchly štart

1



Oddeľte iGRILL MINI od podstavca.

2

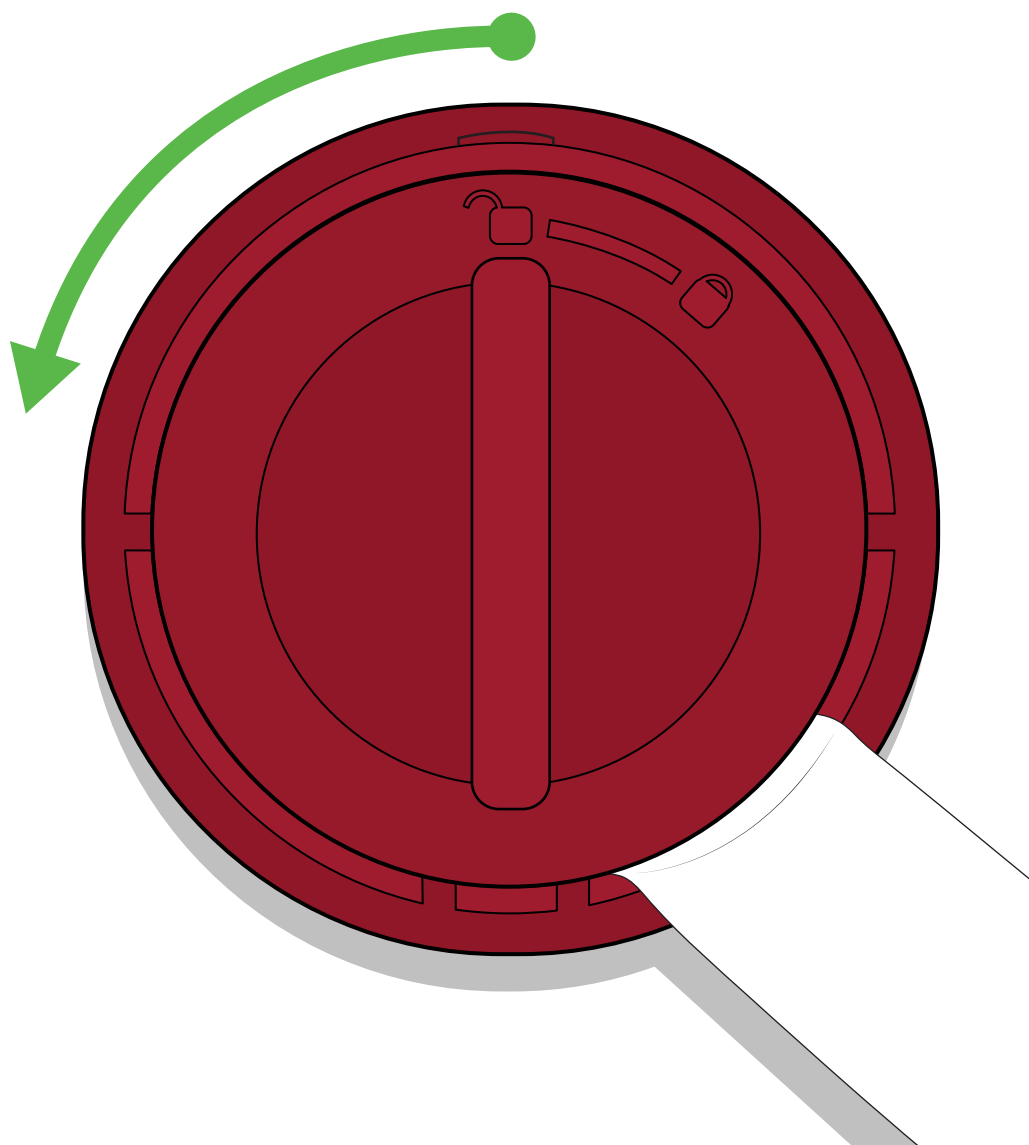

Odstráňte kryt batérie na spodnej strane iGRILL MINI pootočením proti smeru hodinových ručičiek.

3

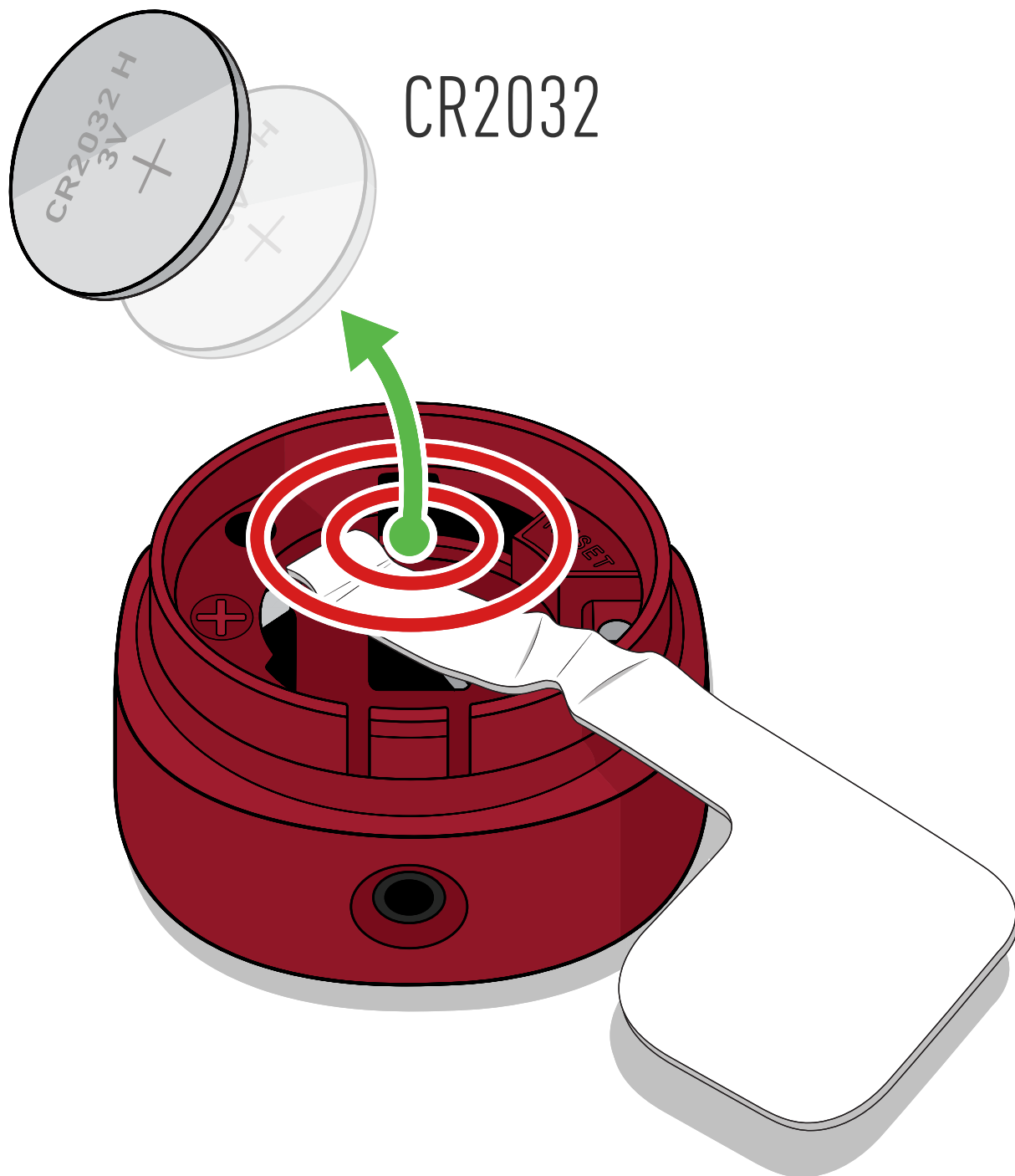

Vyberte batériu tak, že vytiahnete papierové pútko.



VAROVANIE: Likvidácia batérií!

Nikdy batérie nelikvidujte v otvorenom ohni.
Vždy batérie likvidujte v súlade s miestnymi zákonmi.

4

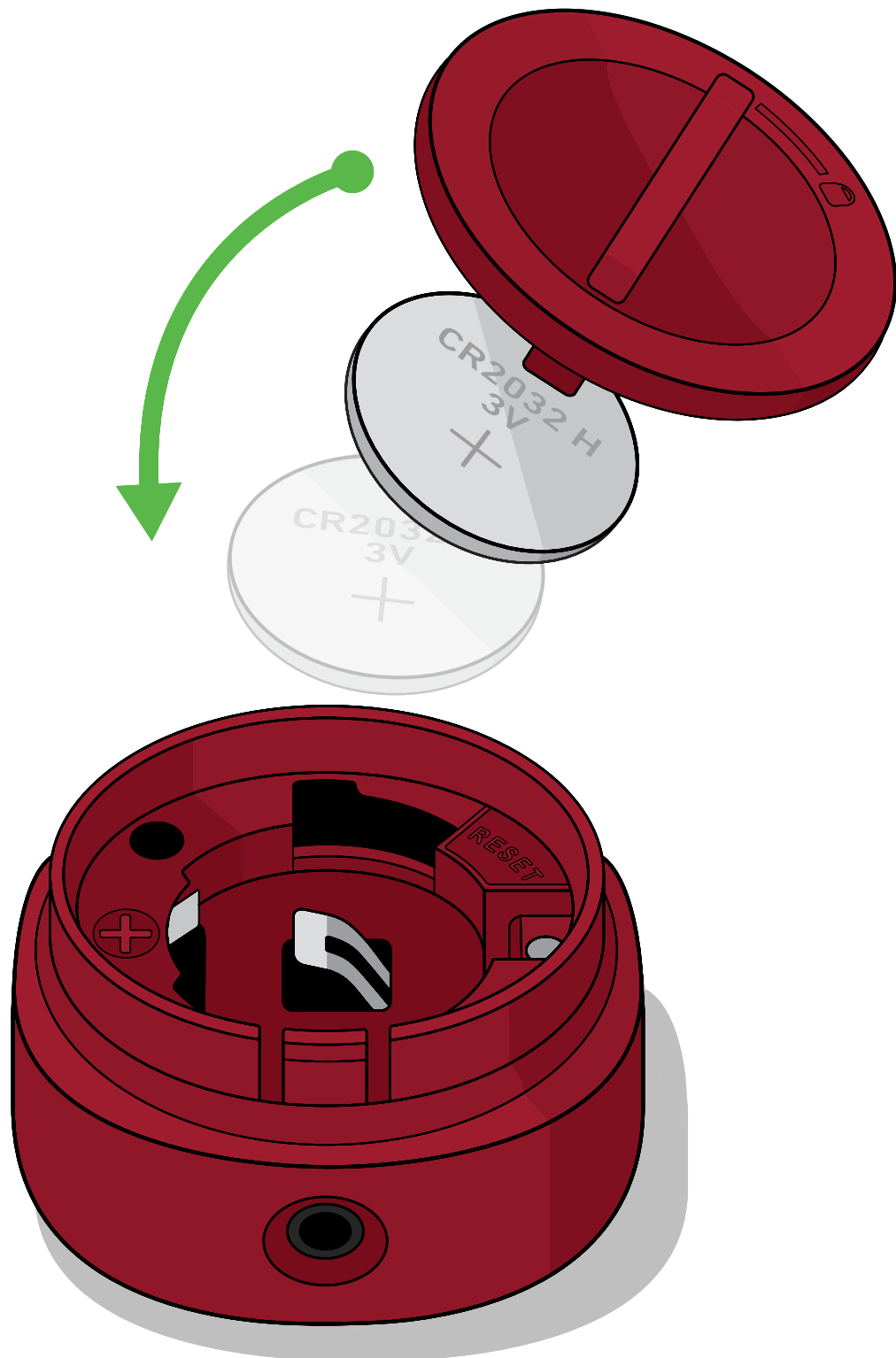

Uistite sa, že batéria je na mieste, kladným pólom nahor, potom vráťte kryt batérie.

5

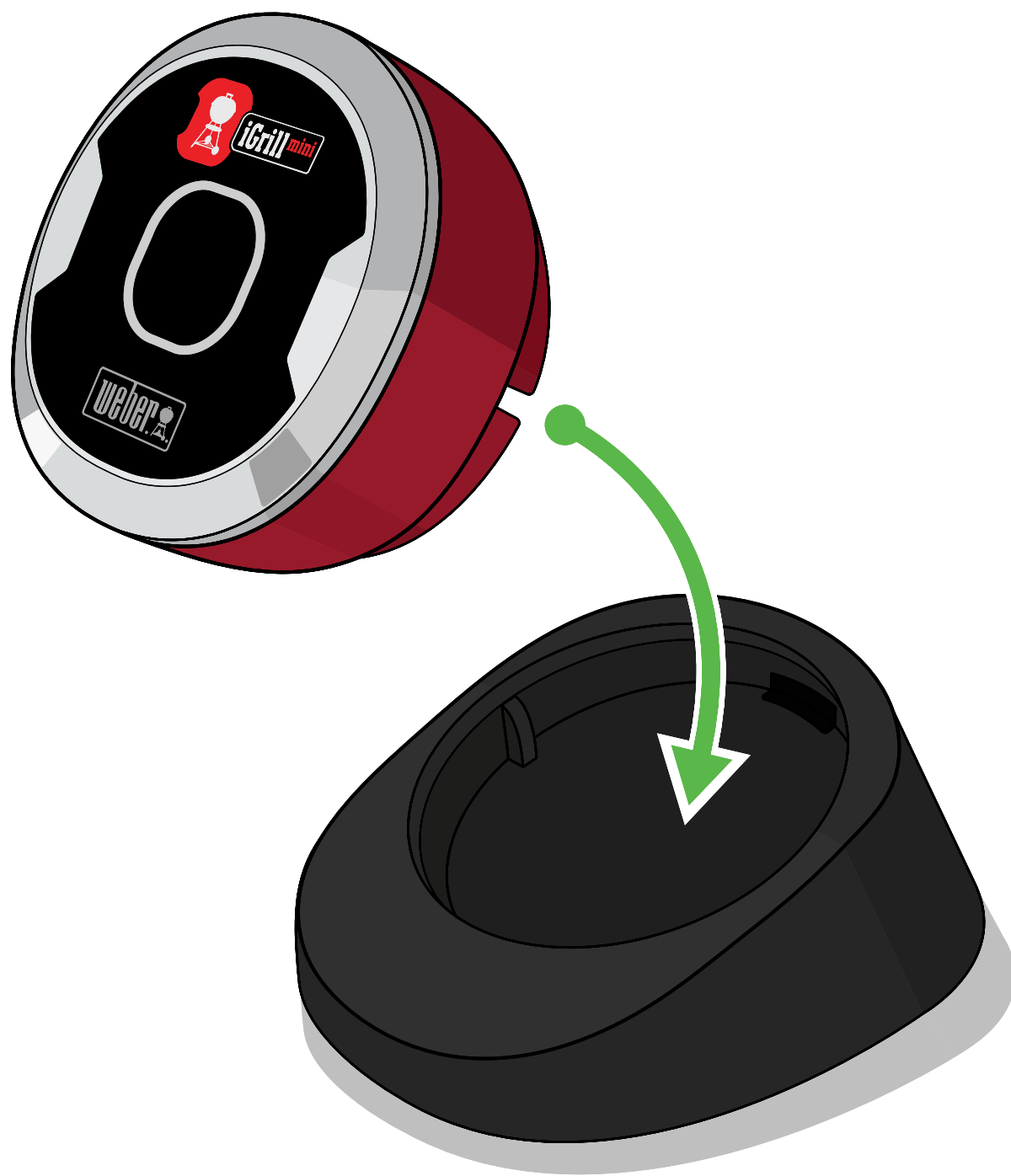

Zacvaknite iGRILL MINI
späť na podstavec.

6



Stiahnite si aplikáciu WEBER iGRILL.
Povoľte Bluetooth® na vašom chytrom
zariadení v časti „Nastavenia“.

7



Zapojte teplotnú sondu do vstupného otvoru.



VAROVANIE: Riziko popálenia!

Manipulácia s teplotnými sondami bez ochrany rúk bude mať za následok vážne popáleniny. Prosíme, počas používania tohto výrobku používajte ochranné rukavice a to za každých okolností, aby ste predišli popáleninám.

8

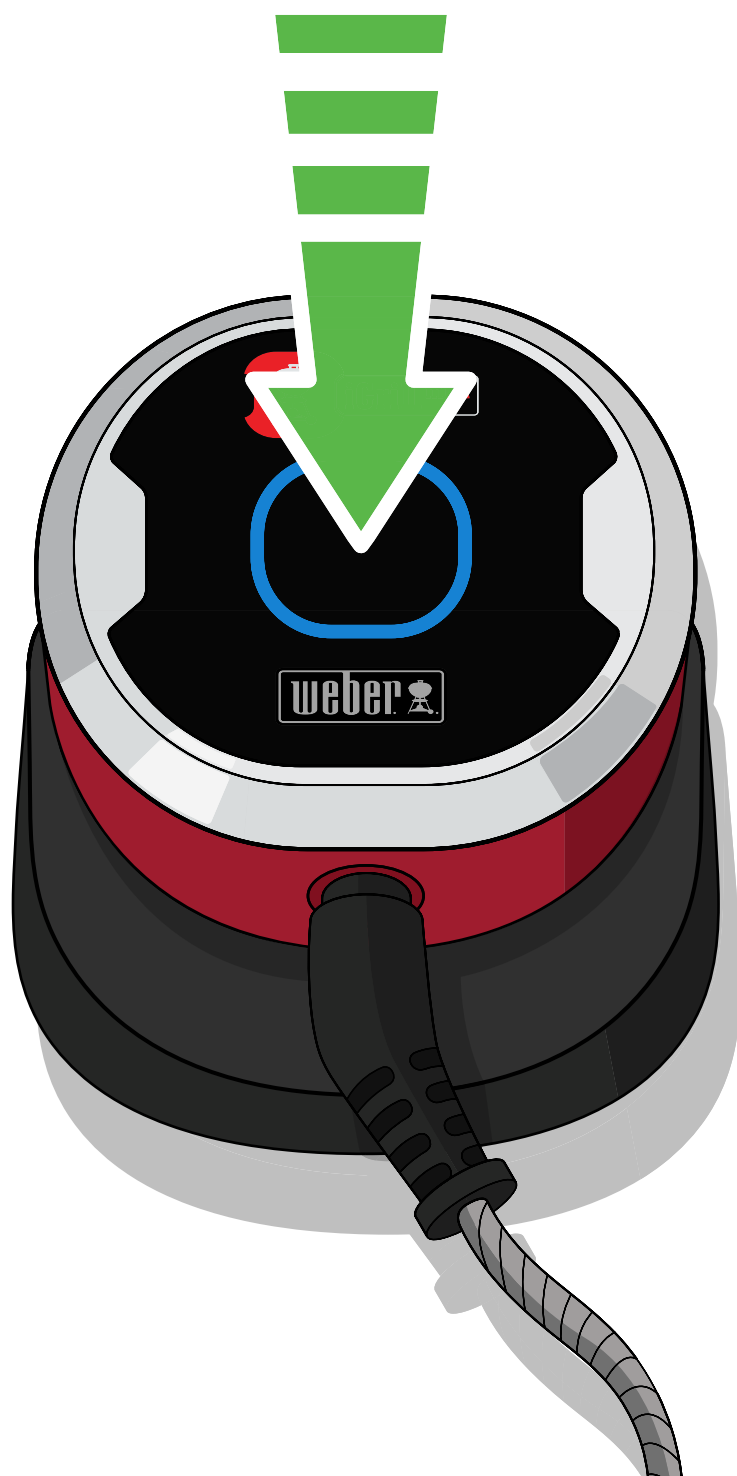

Pre zapnutie iGRILL MINI rýchlo stlačte a pustite vypínač napájania. Displej bude prepínať medzi rôznymi farbami, potom blikat' na modro pri čakaní na spárovanie.

9



Spustíte aplikáciu WEBER iGRILL na svojom chytrom zariadení. Postupujte podľa pokynov pre párovanie v aplikácii.

Teraz ste pripravení používať vašu iGRILL MINI.

Ďalšie informácie a inšpirácie pre gril nájdete na weber.com/igrillsupport.

10

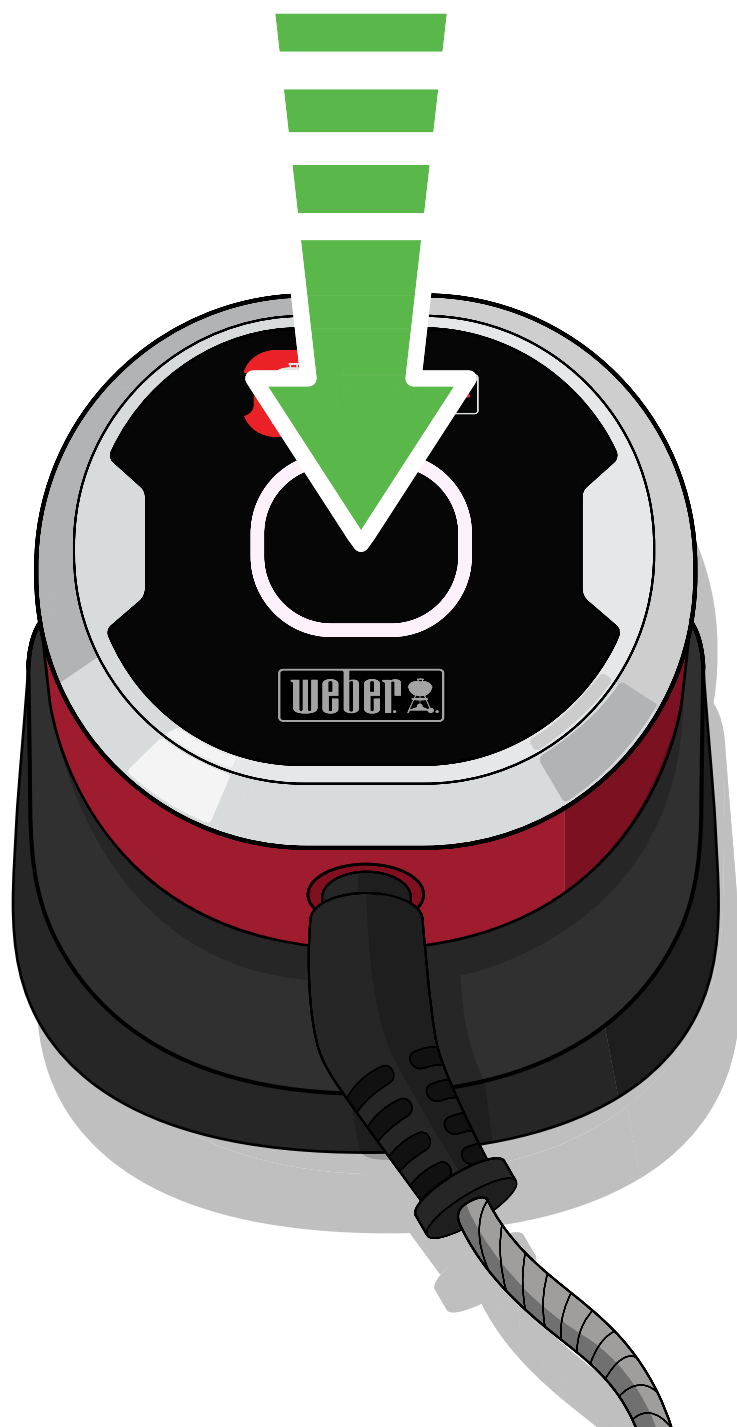

Ak chcete vypnúť iGRILL MINI, tlačte vypínač napájania, kým sa na displeji neobjaví biele svetlo.

Dôležité informácie

Navštívte weber.com/igrillsupport, ak sa chcete dozvedieť viac o kompatibilitě zariadení, jazykoch podporovaných aplikácií WEBER iGRILL, alebo ak chcete úplnú užívateľskú príručku so skvelú inšpiráciu pre grilovanie. Pred prvým použitím WEBER iGRILL MINI si dôkladne prečítajte celú príručku používateľa, hlavne bezpečnostné informácie, a postupujte pri používaní zariadenia podľa pokynov.

Správne použitie

Použite toto zariadenie na meranie a sledovanie teploty grilovaných pokrmov. Akékoľvek iné použitie, než je popísané, môže spôsobiť poškodenie. Výrobca ani predajca nie sú zodpovední za škody, vyplývajúce z nesprávneho používania. Pri použití iGRILL MINI nikdy nenechávajte váš gril bez dozoru a postupujte podľa všetkých pokynov v návode na použitie vášho grilu.

Poznámka: Zariadenie sa nesmie používať deťmi ani osobami so zníženými fyzickými, zmyslovými alebo mentálnymi schopnosťami.

Poznámka: Batéria a iGRILL MINI nie sú skonštruované tak, aby odolali vysokej teplote. Ak je povrch príliš horúci na dotyk, je príliš horúci aj pre WEBER iGRILL MINI a batérie.

Použitie teplotnej sondy

VAROVANIE: Hrozí riziko poranenia! Teplotné sondy sú veľmi ostré. Dávajte si pri manipulácii so sondami pozor.



VAROVANIE: Riziko popálenia! Manipulácia s tepelnými sondami bez ochrany rúk bude mať za následok vážne popáleniny. Farebné ukazovatele sondy nie sú určené na to, aby ste sa ich dotýkali holou rukou počas používania grilu, nakoľko nie sú tepelné izolované. Prosíme, počas používania tohto výrobku používajte ochranné rukavice a to za každých okolností, aby ste predišli popáleninám.



Dôležitá poznámka: Pri používaní sondy sa uistite, že vodič vediete tade, kde nebude vystavený pôsobeniu ohňa alebo teplotám vyšším ako 380 °C. Nevystavujte sondu teplotám pod -30 °C. Teploty pod -30 °C alebo nad 300 °C nebudú zobrazené v aplikácii a spôsobia odpojenie sondy.

Pred prvým použitím sondu vyčistite. Sonda nie je vhodná do umývačky riadu. Nepoužívajte chemikálie ani abrazívne čistiace prostriedky na čistenie sondy. Sondu utierajte navlhčenou utierkou alebo hygienickým obrúskom. Dávajte pozor, uistite sa, aby sa kábel sondy nenamočil, rovnako ako aj oblasť, kde sa kábel sondy spája so sondou.

Sondy nie sú vodovzdorné a vystavenie vode by mohlo spôsobiť poškodenie. Nikdy neponárajte sondu do vody.

Požiadavky na likvidáciu

Tento výrobok nesmie byť likvidovaný spolu s komunálnym odpadom. Používateľ je povinný zlikvidovať zariadenie v zberni, určenej pre likvidáciu elektrických a elektronických zariadení, aby sa zaistila likvidácia, kompatibilná so životným prostredím.

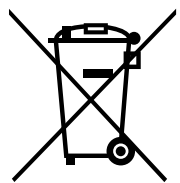

VAROVANIE: Likvidácia batérií! Nikdy batérie nelikvidujte v otvorenom ohni. Vždy batérie likvidujte v súlade s miestnymi zákonmi.

VAROVANIE: Nepožívajte batérie, riziko popálenia chemikáliami.

Tento produkt obsahuje gombíkovú batériu. Požití gombíkovej batérie môže spôsobiť vážne vnútorné popáleniny už za dve hodiny a môže viesť i ke smrti. Nové a použité batérie uchovávajte mimo dosahu detí. Pokiaľ prepážka na batérie nie je bezpečne uzavretá, prestaňte produkt používať a uchovávajte ho mimo dosah detí. Pokiaľ sa domnievate, že batéria bola prehltnutá alebo umiestnená v akejkoľvek vnútornej časti tela, vyhľadajte okamžitú lekársku pomoc.



Technické špecifikácie

Frekvenčný rozsah (MHz): 2402,0 – 2480,0 MHz

Výstupný výkon: 0,56 dBm

Prehlásenie o zhode

iGRILL MINI

1. **Názov značky:** WEBER
Názov modelu: iGRILL MINI
Číslo modelu: 7220
Popis produktu: Bezdrôtový teplomer na grilovanie
2. **Výrobca:** Weber-Stephen Products LLC, 1415 S. Roselle Road, Palatine IL, 60067, USA
3. My, spoločnosť Weber-Stephen Products LLC, so sídlom na 1415 S. Roselle Road, Palatine IL, 60067 USA, vydávame toto prehlásenie o zhode na našu výhradnú zodpovednosť.
4. **Objekt prehlásenia:** WEBER iGRILL MINI, ktorý obsahuje vysielateľ, jednu sondu do mäsa a gombíkovú batériu (CR2032).
5. Objekt prehlásenia o zhode, popísaný vyššie, je v súlade s príslušnou harmonizovanou legislatívou EU:

Smernica 2014/53/EU Smernica o rádiových zariadeniach (RED):

Bezpečnosť / ochrana zdravia

Smernica 2012/19/EC pre bezpečnosť / ochranu zdravia o Odpade z elektrických a elektronických zariadení (WEEE)

Smernica 2011/65/EC o Obmedzení nebezpečných látok u elektrických a elektronických zariadení (RoHS 2)

Nariadenie č. 1907/2006 o Registrácii, hodnotení, oprávnení a obmedzení chemických látok

Nariadenie (ES) č. 1935/2004 Materiály a predmety, určené na styk s potravinami, Uznesenie Rady Európy CM/Res (2013)9 o Kovocho a zliatinách, používaných u materiáloch a predmetoch, ktoré sú v kontakte s potravinami

6. **Harmonizované normy:**
Bezpečnosť / Ochrana zdravia:
EN 62368-1:2014 / A11:2017
EN 62479:2010; Odporúčanie Rady 1999/519/EC

EMC:

Návrh EN 301 489-17 V3.2.0

Návrh EN 301 489-1 V2.2.0

Rádio:

EN 300 328 V2.1.1

7. **N/A**
8. Objekt tohto prehlásenia funguje pomocou softvéru a aplikácie na chytrých zariadeniach, ku ktorým sa softvér pripája.
9. Podpísaný v mene Weber-Stephen Products LLC,
Palatine, IL USA 27. augusta 2018

Ralph N. Ten Bruin

Ralph N. Ten Bruin, globálny riaditeľ pre regulačné záležitosti



Výrobca:

Weber-Stephen Products LLC

1415 S. Roselle Road
Palatine, IL 60067-6266
USA

Dovozca:

Weber-Stephen Products (EMEA) GmbH

Leipziger Straße 124
10117 Berlín
Tel: (+49) 307554184-0

Kontakty zákazníckeho servisu:

Weber-Stephen France SAS

C.S. 80322 - 95617,
Cergy Pontoise Cedex, FRANCÚZSKO
TEL: (+33) 810 19 32 37
service.consommateurs@weberstephen.com
FR, ES, PT, IT, BE, LU, NL

Weber-Stephen Deutschland GmbH

Rheinstrasse 194, 55218
Ingelheim, NEMECKO
TEL: (+49) 6132 8999 0
info-de@weberstephen.com
DE, AT, CH, HU, CZ, SK, RO, RU, HR, BG,
GR, SI, UA, CY, AE, KW, QA, BH, SA, EG

Weber-Stephen Nordic ApS

Bøgildsmindevej 23, DK-9400,
Nørresundby, DÁNSKO
TEL: (+45) 99 36 30 10
info@weberstephen.dk
DK, SE, FI, NO, LV, EE, LT

Weber-Stephen Polska Sp. z o.o.

Ul. Minerska 29 lok.1, 04-506
Warszawa, POĽSKO
TEL. (+48) 22 392 04 69
info-pl@weberstephen.com
PL

Weber-Stephen Products (U.K.) Limitované

10. poschodie - Budova Metro, 1 Butterwick,
Hammersmith, London W6 8DL,
Spojené Kráľovstvo
TEL: +44 (0) 203 630 1500
customerserviceuk@weberstephen.com
GB, IE

Weber Stephen Turecko Ev ve Bahçe

Malzemeleri Ticaret Ltd. Şti
İstoç Toptancılar Çarşısı C Blok 4. Kat. č.: 31
34219 Mahmutbey/Güneşli / İstanbul
Tel: +90 212 659 64 80 Pbx
Fax: +90 212 659 64 83
TR

Textové označenie a logo Bluetooth® sú registrované ochranné známky vo vlastníctve spoločnosti Bluetooth SIG, Inc. a akékoľvek používanie týchto značiek firmou Weber-Stephen Products LLC je na základe licencie. Ostatné ochranné známky a obchodné značky sú majetkom ich príslušných vlastníkov.

