



GWIDA GHALL-UTENT

Werrej

Kontenuti tal-Kaxxa.....	3
Struzzjonijiet għal Bidu ta' Malajr.....	4
Informazzjoni importanti.....	14
Użu Maħsub.....	14
Użu tas-Sonda.....	14
Rekwiziti tar-Rimi.....	15
Speċifikazzjonijiet Tekniċi.....	15
Dikjarazzjoni ta' Konformità.....	16

Kontenuti tal-Kaxxa

Batterija CR2032

il-batterija tkun installata minn qabel

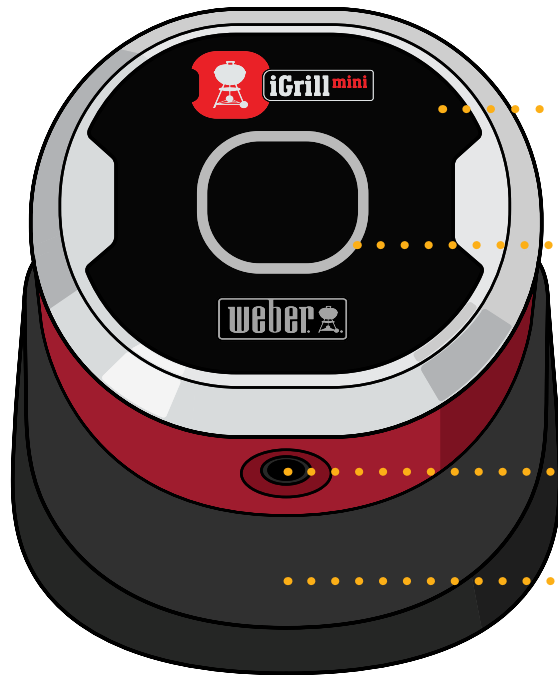
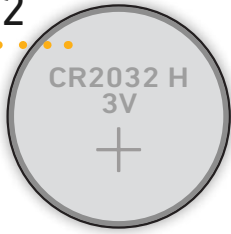

iGRILL MINI

Displej tal-LED

Port tas-Sonda

Baži (Manjetika)

Indikatur tas-Sonda Kkulurit

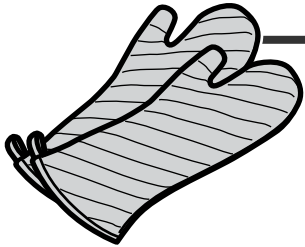

TWISSIJA!
Is-Sonda ssir taħraq. Uża ingwanti.

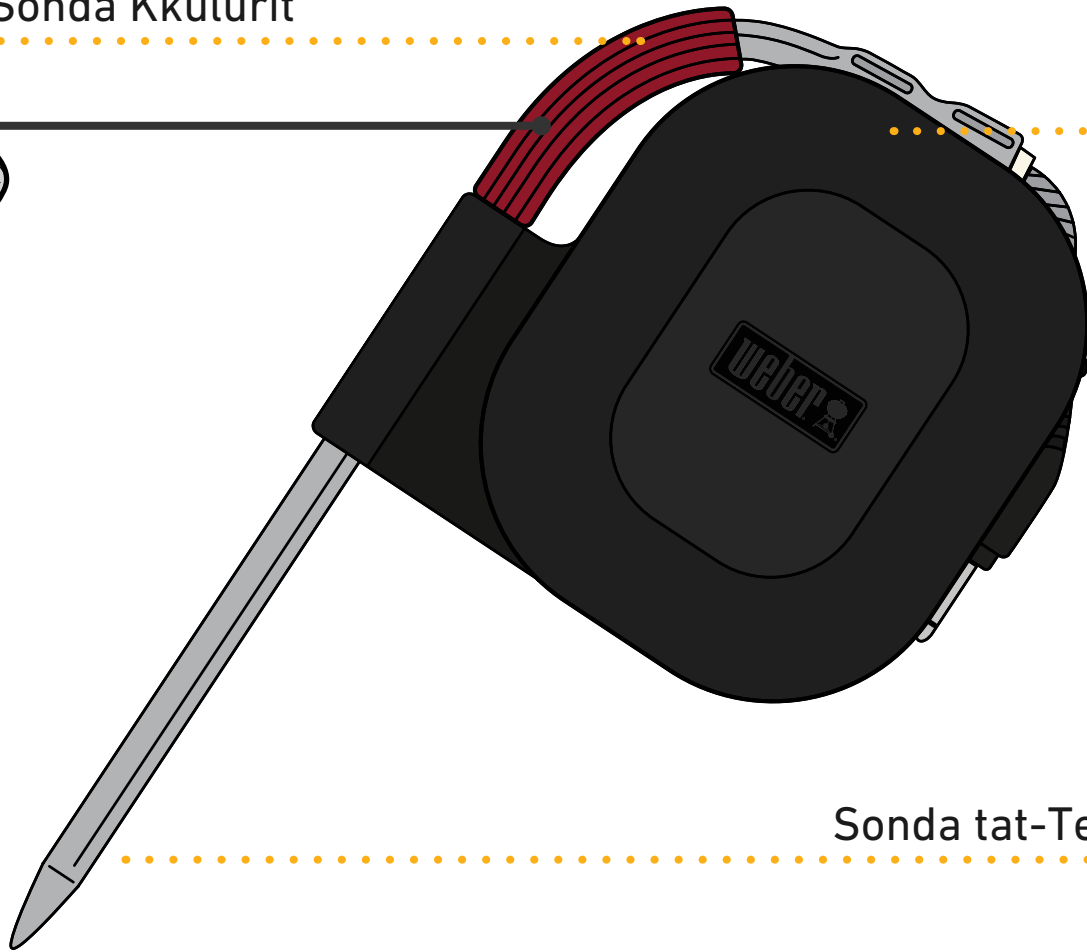

Cover tas-Sonda

Sonda tat-Temperatura

Diska Manjetika Fakultattiva

tehel ma' superficje mhux manjetika għal immuntar vertikali

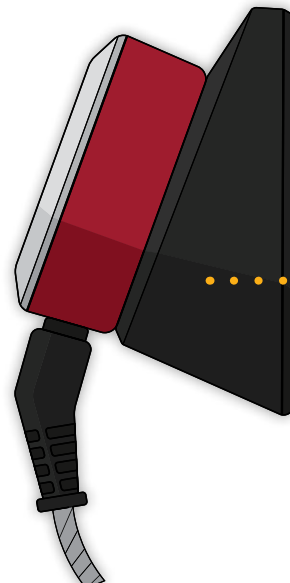

immuntar vertikali fakultattiv

Struzzjonijiet għal Bidu ta' Malajr

1



Issepara l-iGRILL MINI mill-bażi.

2

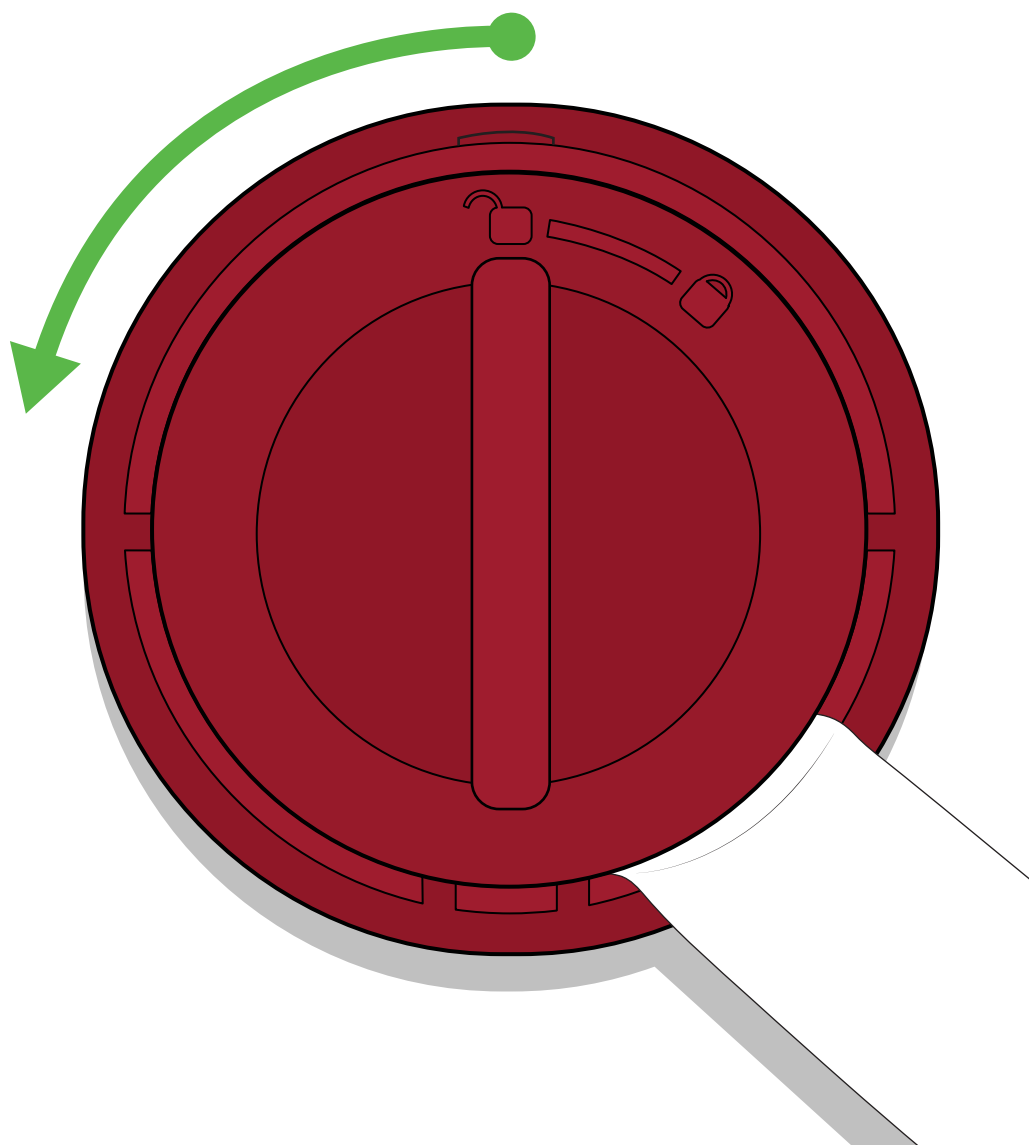

Neħħi l-bieba tal-batterija fuq in-naħa t'isfel tal-iGRILL MINI billi ddawwarha kontra l-arloġġ.

3

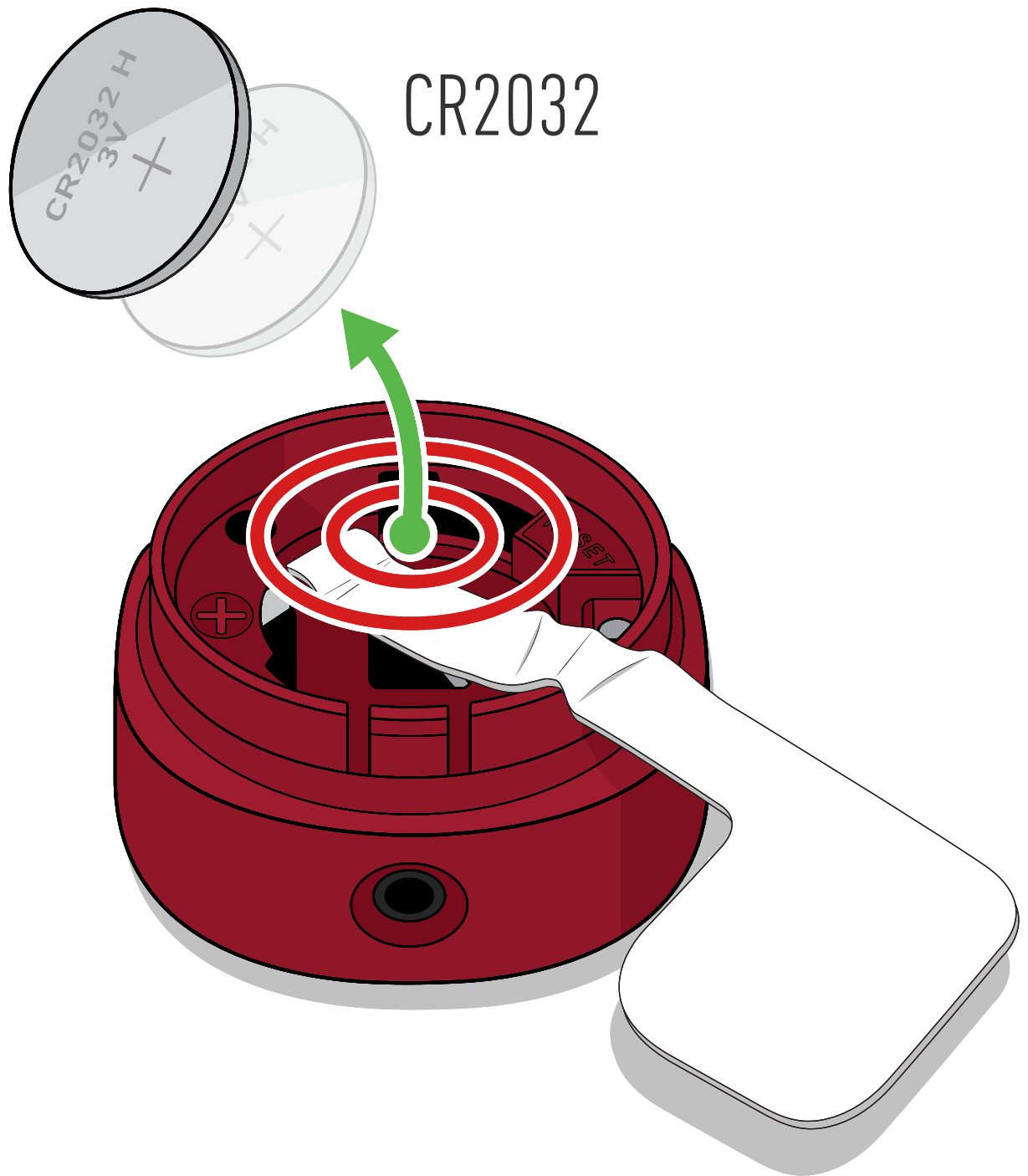

Nehħi l-batterija billi tigbed il-folja tal-karti.



TWISSIJA: Rimi tal-Batteriji!

Qatt tarmi l-batteriji f'nar mikxuf.
Dejjem armi l-batteriji skont il-ligijiet lokali.

4

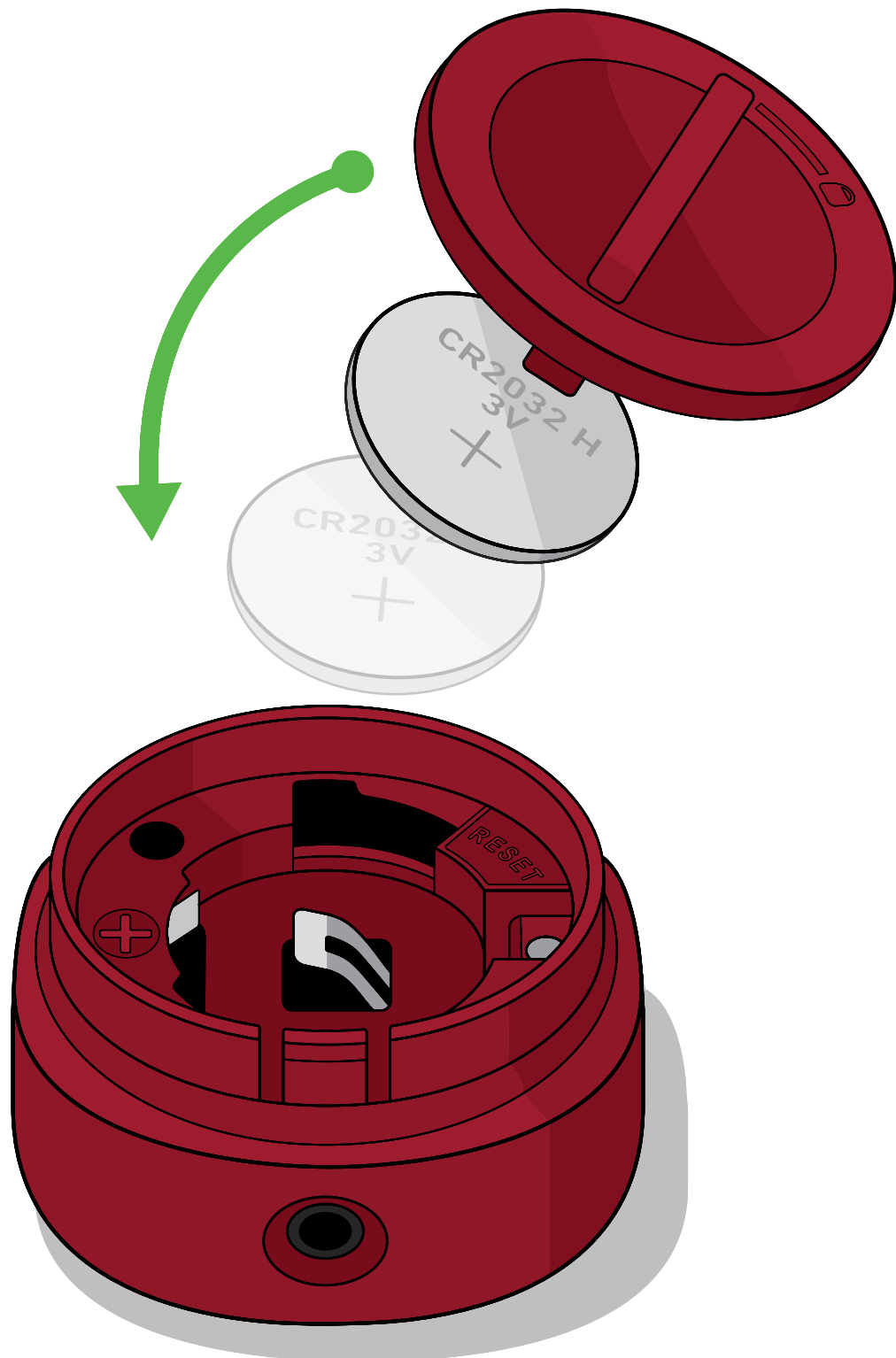

Kun ċert li l-batterija tkun f'postha, bin-naħa pożittiva tħares 'il fuq, imbagħad erġa' poggji l-bieba tal-batterija.

5

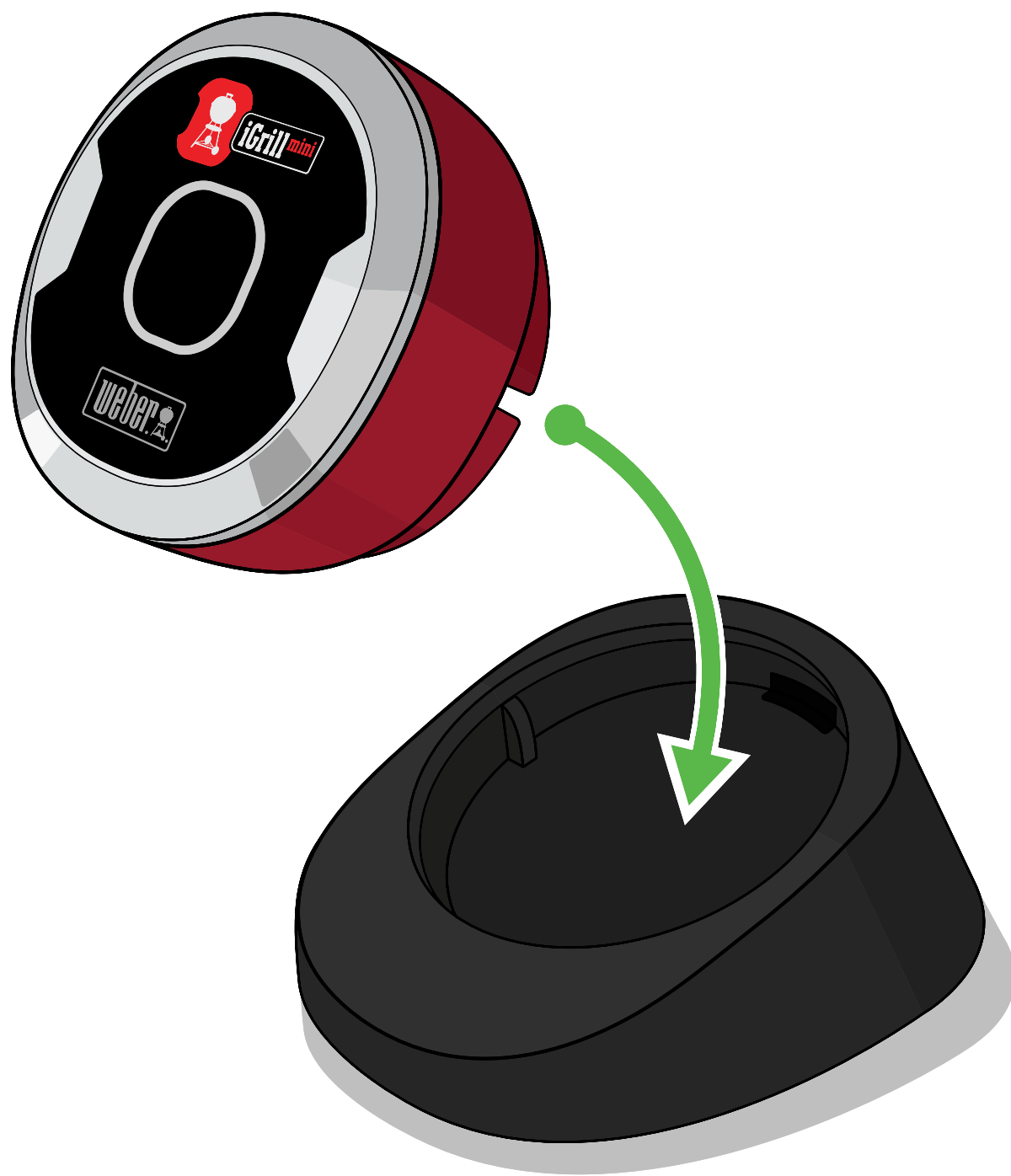

Agħlaq l-iGRILL MINI lura fil-baži.

6



Niżżel l-Applikazzjoni WEBER iGRILL. Imbagħad, ixgħel il-Bluetooth[®] fuq it-tagħmir intelligenti tiegħek taħt “Settings”.

7



Ipplaggja s-sonda tat-temperatura fil-port.



TWISSIJA: Riskju ta' Ħruq!

Jekk tuża s-sondi tat-temperatura mingħajr protezzjoni tal-idejn dan jista' jirriżulta fi ħruq gravi. Jekk jogħġbok ilbes ingwanti protettivi kontra s-sħana l-ħin kollu waqt li tuża dan il-prodott biex tevita li tinħaraq.

8

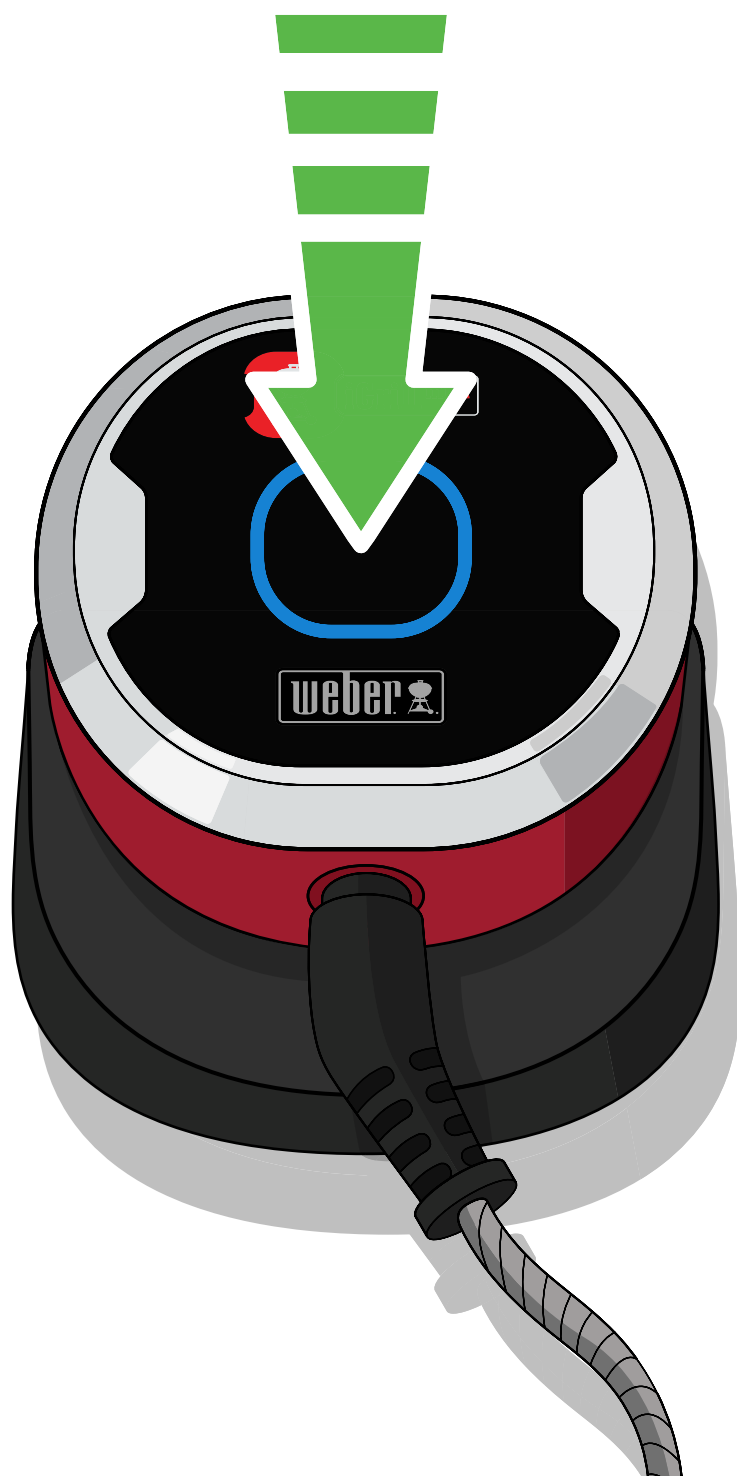

Aghfas u erhi malajr il-buttna tal-power biex tixghel l-iGRILL MINI. Id-displej sejjer jaqleb bejn diversi kuluri, imbagħad iteptep blu filwaqt li jistenna li jakkoppja (pairing).

9



Iftaħ l-Applikazzjoni WEBER iGRILL fuq it-tagħmir intelligenti tiegħek. Segwi l-istruzzjonijiet tal-akkoppjar fl-Applikazzjoni.

Int issa tista' tuża l-iGRILL MINI tiegħek.

Informazzjoni addizzjonali u ideat ispiranti għat-tisjir fuq il-barbikju jinstabu fuq weber.com/igrillsupport.

10

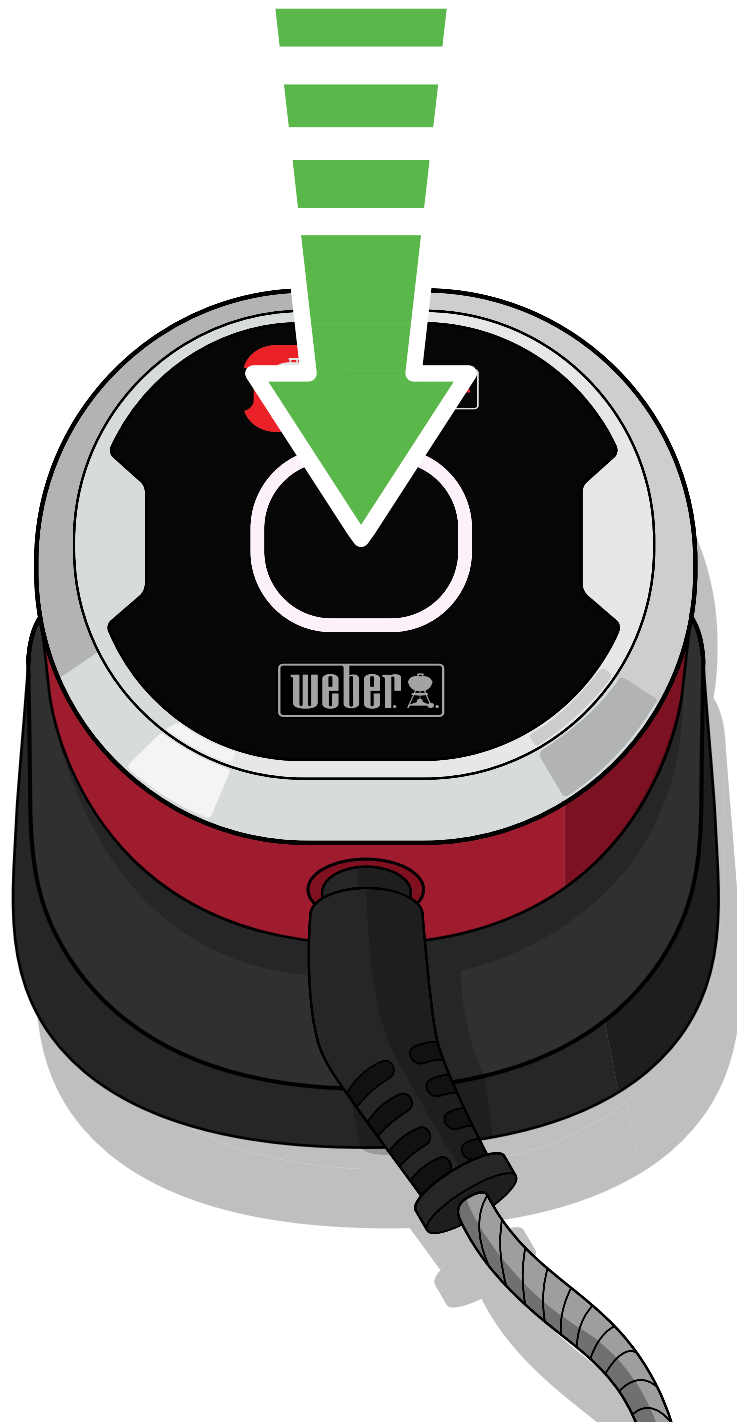

Biex tixgħel iGRILL MINI, aghfas il-buttuna tal-power sakemm jidher dawl abjad fuq id-displej.

Informazzjoni Importanti

Żur weber.com/igrillsupport biex tiskopri iktar dwar il-kompatibilità tal-apparat, il-lingwi appoggjati mill-WEBER iGRILL App, u gwida sħiħa għall-utent b'diversi ideat ispiranti għal ikel mixwi. Jekk jogħġbok aqra l-gwida sħiħa għall-utent – speċjalment l-informazzjoni dwar is-sigurtà – qabel tuża l-WEBER iGRILL MINI għall-ewwel darba, u segwi l-istruzzjonijiet waqt li tuża t-tagħmir.

Użu Maħsub

Uża dan it-tagħmir biex tkejjel u timmonitorja t-temperatura tal-oġġetti mixwija. Kwalunkwe użu ieħor differenti minn dak deskritt jista' jikkawża ħsara. Il-manifattur jew il-bejjiegħ bl-imnut mhumiex responsabbli għal ħsarat li jirriżultaw minn użu ħażin. Meta tuża l-Grill MINI, qatt m'għandek tħalli l-grill waħdu u għandek issegwi l-istruzzjonijiet kollha fil-gwida għas-sidien tal-grill tiegħek.

Nota: It-tagħmir m'għandux jintuża minn tfal jew persuni b'kapacitajiet fiżiċi, sensorji jew mentali limitati.

Nota: L-iGRILL MINI u l-batterija mhumiex iddisinjati biex jissaportu sħana kbira. Jekk il-wiċċ ikun jaħraq wisq biex tmissu, ikun jaħraq wisq għall-WEBER iGRILL MINI u għall-batterija.

L-Użu tas-Sonda tat-Temperatura

TWISSIJA: Riskju ta' korriment! Is-sondi tat-temperatura jaqtgħu ħafna. Jekk jogħġbok oqgħod attent meta timmanigġja s-sondi.



TWISSIJA: Riskju ta' Ħruq! L-immanigġjar tas-sonda mingħajr protezzjoni għall-idejn ser jirriżulta fi ħruq serju. L-indikaturi tas-sonda kkuluriti mhumiex maħsuba li jintmessu b'idejn mikxufa waqt li tuża l-barbikju għaliex mhumiex iżolati għas-sħana. Jekk jogħġbok ilbes ingwanti protettivi kontra s-sħana l-ħin kollu waqt li tuża dan il-prodott biex tevita li tinħaraq.

Nota Importanti: Meta tuża s-sonda, kun żgur li tgħaddi l-wajer minn fejn ma jkunx espost għal fjammi jew għal temperaturi li jaqbzu t-380° C. Evita li tesponi s-sonda għal temperaturi taħt -30° C. Temperaturi taħt -30° C jew aktar minn 300° C mhux ser jintwerew fl-applikazzjoni u ser iwasslu sabiex is-sonda tisparixxi mill-konnessjoni.

Naddaf is-sonda qabel tużaha għall-ewwel darba. Is-sonda m'għandhiex titqiegħed f'magni tal-ħasil tal-platti. Tużax sustanzi kimiċi jew detergenti tal-brix biex tnaddaf is-sonda. Imsaħ is-sonda b'xugaman imxarrab jew b'wipe sanitarja. Oqgħod attent, kun ċert li ma xxarrabx il-wajers tas-sonda kif ukoll il-post fejn il-wajers jiltaqgħu mas-sonda.

Is-sonda mhijiex reżistenti għall-ilma u esponiment għall-ilma jista' jirriżulta fi ħsara. Qatt tgħaddas is-sonda fl-ilma.

Rekwiziti tar-Rimi

Il-prodott m'għandux jintrema mal-ikart domestiku ordinarju. L-utent hu obbligat li jieħu t-tagħmir għal punt ta' ġbir magħżul għar-rimi ta' apparat elettriku u elettroniku sabiex jiġi żgurat rimi ambjentalment kompatibbli.



TWISSIJA: Rimi tal-Batteriji! Qatt tarmi l-batteriji f'nar mikxuf. Dejjem armi l-batteriji skont il-liġijiet lokali.



TWISSIJA: Tiblax il-batterija, Periklu ta' Ħruq Kimiku. Dan il-prodott fih batterija għamla ta' munita/buttuna. Jekk il-batterija għamla ta' munita/buttuna tinbela', din tista' tikkawża ħruq intern sever fi żmien sagħtejn biss u din tista' twassal għal mewt. Żomm il-batteriji godda u użati 'l bogħod mit-tfal. Jekk il-kompartiment tal-batterija ma jkunx magħluq b'mod tajjeb, ieqaf uża l-prodott u żommu 'l bogħod mit-tfal. Jekk taħseb li setgħu nbelgħu xi batteriji jew li dawn tpoġġew ġewwa kwalunkwe parti tal-ġisem, fittex attenzjoni medika immedjatment.

Speċifikazzjonijiet Tekniċi

Medda ta' Frekwenzi (MHz): 2402.0 - 2480.0 MHz

Power tal-Ħruġ: 0.56 dBm

Dikjarazzjoni ta' Konformità

iGRILL MINI

1. **Isem tal-Marka:** WEBER
Isem tal-Mudell: iGRILL MINI
Numru tal-Mudell: 7220
Deskrizzjoni tal-Prodott: Termometru tal-Barbikju Mingħajr Fili bil-Bluetooth
2. **Manifattur:** Weber-Stephen Products LLC. 1415 S Roselle Road, Palatine IL, 60067, l-Istati Uniti
3. Aħna, il-kumpanija Weber-Stephen Products LLC, li tinsab 1415 S, Roselle Road, Palatine IL, 60067, l-Istati Uniti, qegħdin noħorġu din id-dikjarazzjoni ta' konformità taħt ir-responsabbiltà unika tagħna.
4. **Suġġett tad-Dikjarazzjoni:** WEBER iGRILL MINI, li fih trażmettitur, sonda tal-laħam waħda, u batterija b'ċellola b'daqs ta' munita (CR2032).
5. Is-suġġett tad-dikjarazzjoni deskritt hawn fuq huwa f'konformità mal-legiżlazzjoni rilevanti dwar l-armonizzazzjoni tal-Unjoni:

Id-Direttiva 2014/53/UE dwar it-Tagħmir tar-Radju

Sigurtà/Saħħa

Id-Direttiva 2012/19/UE dwar Skart ta' Tagħmir Elettriku u Elettroniku (WEEE)

Id-Direttiva 2011/65/UE dwar ir-Restrizzjoni tal-Użu ta' Ċerti Sustanzi Perikoluż fit-Tagħmir Elettriku u Elettroniku (RoHS 2)

Ir-Regolament Nru 1907/2006 dwar ir-Registrazzjoni, il-Valutazzjoni, l-Awtorizzazzjoni u r-Restrizzjoni ta' Sustanzi Kimiċi (REACH)

Ir-Regolament (KE) Nru 1935/2004 tal-Parlament Ewropew u tal-Kunsill tas- 27 ta' Ottubru 2004 dwar materjali u oġġetti maħsuba biex jiġu f'kuntatt ma' l-ikel, ir-Riżoluzzjoni tal-Kunsill tal-Ewropa CM/Res (2013)9 dwar il-Metalli u l-Ligi Użati f'Materjali u Oġġetti li jiġu f'Kuntatt mal-Ikel

6. **Standards armonizzati:**

Sigurtà/Saħħa:

EN 62368-1:2014 / A11:2017

EN 62479:2010; Rakkomandazzjoni tal-Kunsill 1999/519/KE

EMC:

Abbozz ta' EN 301 489-17 V3.2.0

Abbozz ta' EN 301 489-1 V2.2.0

Radju:

EN 300 328 V2.1.1

7. **Mhux Disponibbli**

8. Is-suġġett ta' din id-dikjarazzjoni jaħdem bl-użu ta' softwer u applikazzjoni kompatibbli ma' tagħmir intelligenti li s-softwer jaqbad miegħu.
9. Iffirmata għal u f'isem Weber-Stephen Products LLC, Palatine, IL USA fis-27 ta' Awwissu 2018

Ralph N. Ten Bruin

Ralph N. Ten Bruin, Direttur Globali tal-Affarijiet Regulatorji



Manifattur:

Weber-Stephen Products LLC

1415 S. Roselle Road
Palatine, IL 60067-6266
l-Istati Uniti

Importatur:

Weber-Stephen Products (EMEA) GmbH

Leipziger Straße 124
10117 Berlin
Tel: (+49) 307554184-0

Kuntatti għas-Servizz tal-Klijenti:

Weber-Stephen France SAS

C.S. 80322 - 95617,
Cergy Pontoise Cedex, FRANCE
TÉL: (+33) 810 19 32 37
service.consommateurs@weberstephen.com
FR, ES, PT, IT, BE, LU, NL

Weber-Stephen Deutschland GmbH

Rheinstrasse 194, 55218
Ingelheim, IL- DEUTSCHLAND
TEL: (+49) 6132 8999 0
info-de@weberstephen.com
DE, AT, CH, HU, CZ, SK, RO, RU, HR, BG,
GR, SI, UA, CY, AE, KW, QA, BH, SA, EG

Weber-Stephen Nordic ApS

Bøgildsmindevej 23, DK-9400,
Nørresundby, DANMARK
TEL: (+45) 99 36 30 10
info@weberstephen.dk
DK, SE, FI, NO, LV, EE, LT

Weber-Stephen Polska Sp. z o.o.

Ul. Minerska 29 lok.1, 04-506
Warszawa, POLSKA
TEL. (+48) 22 392 04 69
info-pl@weberstephen.com
PL

**Weber-Stephen Products (ir-Renju Unit)
Limited**

10th Floor - Metro Building, 1 Butterwick,
Hammersmith, London W6 8DL, ir-Renju Unit
TEL: +44 (0) 203 630 1500
customerserviceuk@weberstephen.com
GB, IE

Weber Stephen Turkey Ev ve Bahçe

Malzemeleri Ticaret Ltd. Şti
İstoç Toptancılar Çarşısı C Blok 4. Nru tal-Kat: 31
34219 Mahmutbey/Güneşli / İstanbul
Tel: +90 212 659 64 80 Pbx
Fax: +90 212 659 64 83
TR

Il-marka tal-kelma u l-logos ta' Bluetooth® huma trademarks irreġistrati fil-proprjetà ta' Bluetooth SIG, Inc. u kwalunkwe użu ta' dawn il-marki minn Weber-Stephen LLC isir taħt licenzja. Trademarks u ismijiet kummerċjali oħra huma daww tas-sidien rispettivi tagħhom.

