



KORISNIČKI PRIRUČNIK

Sadržaj

Sadržaj pakiranja	3
Upute za brzi početak	4
Važne informacije	14
Namjena	14
Uporaba sonde	14
Uvjeti odlaganja	15
Tehničke specifikacije	15
Izjava o sukladnosti	16

Sadržaj pakiranja

Baterija CR2032

isporučuje se prethodno instalirana baterija

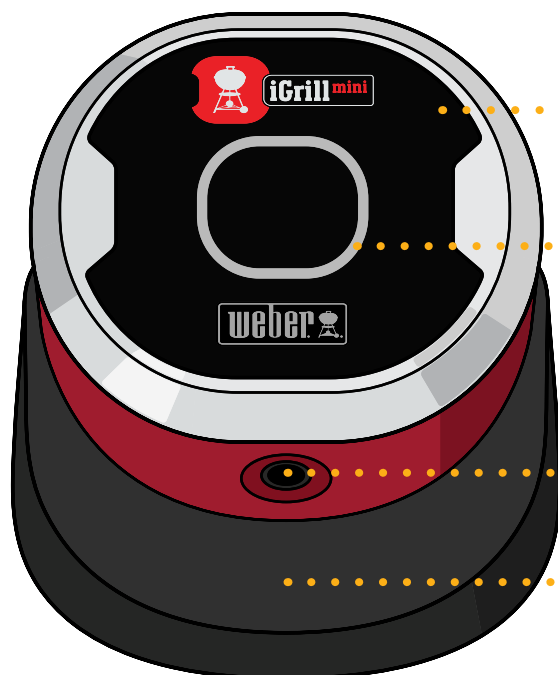
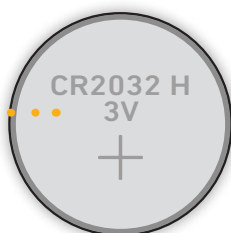

iGRILL MINI

LED zaslon

Priključak sonde

Baza (magnetska)

Obojeni indikator sonde

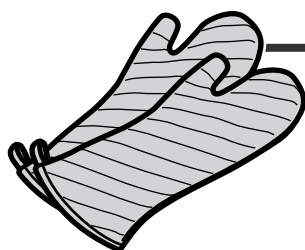

UPOZORENJE!

Sonda se zagrijava.
Koristite se rukavicama.

Omot sonde

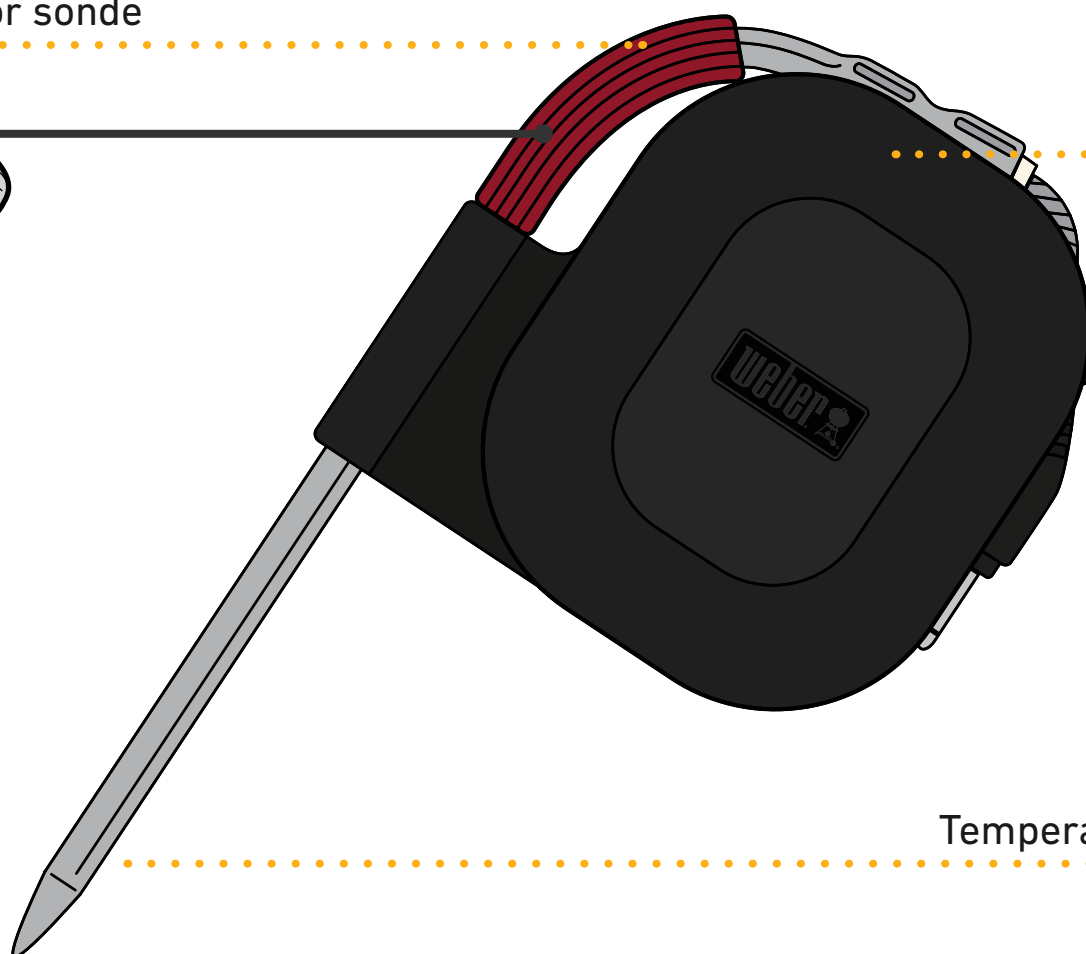

Temperaturna sonda

Izborni magnetski disk

prianja na nemagnetsku površinu za uspravno postavljanje

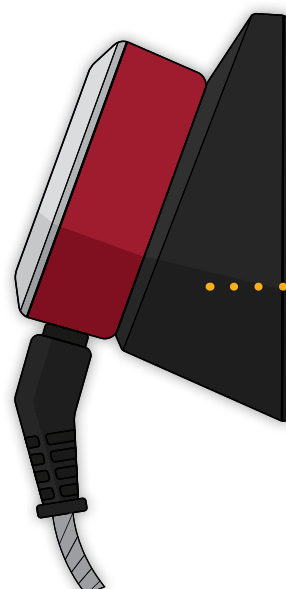

izborno uspravno postavljanje

Upute za brzi početak

1



Odvojite uređaj iGRILL MINI od podnožja.

2

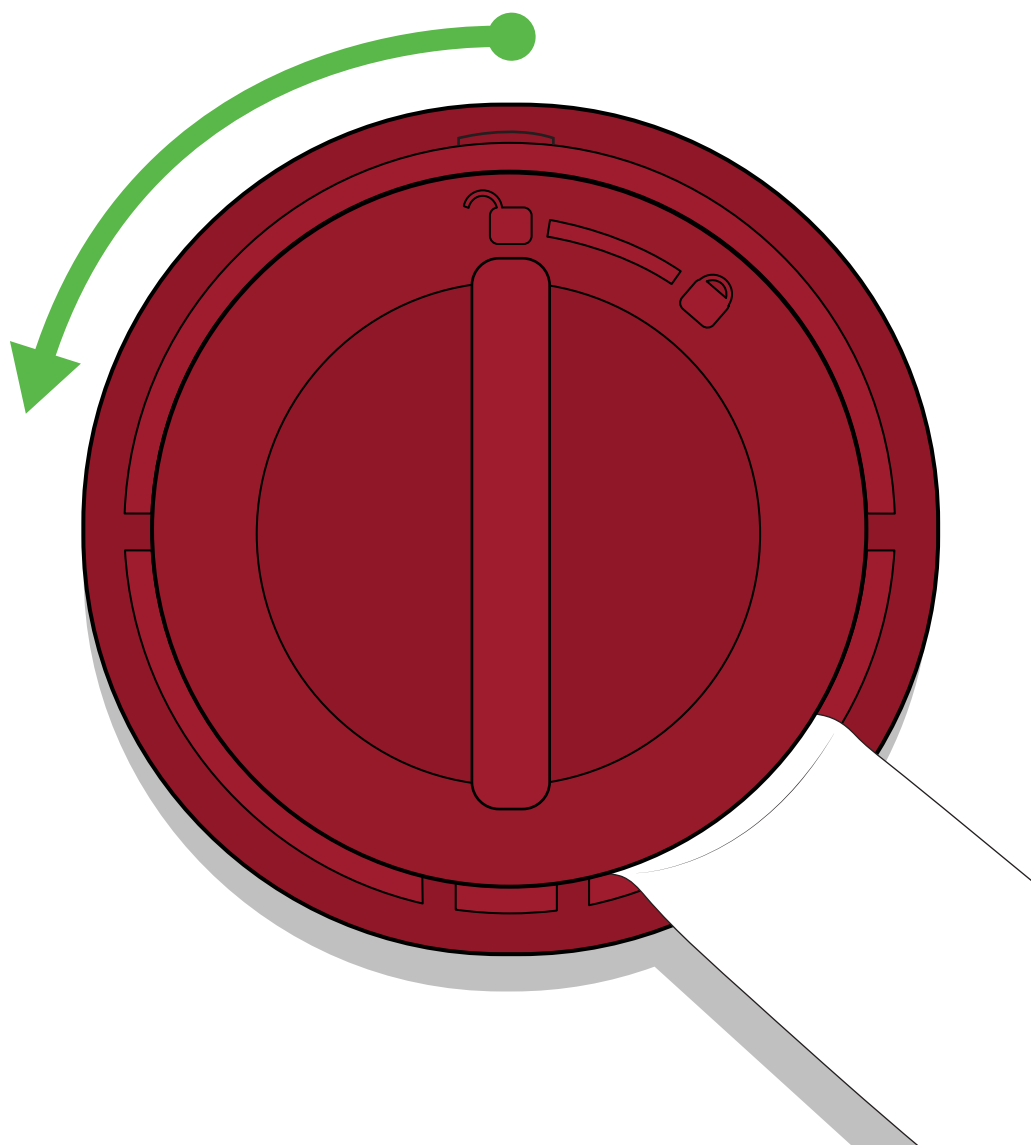

Uklonite vratašca za baterije na donjoj strani uređaja iGRILL MINI okretanjem suprotno od kazaljke na satu.

3

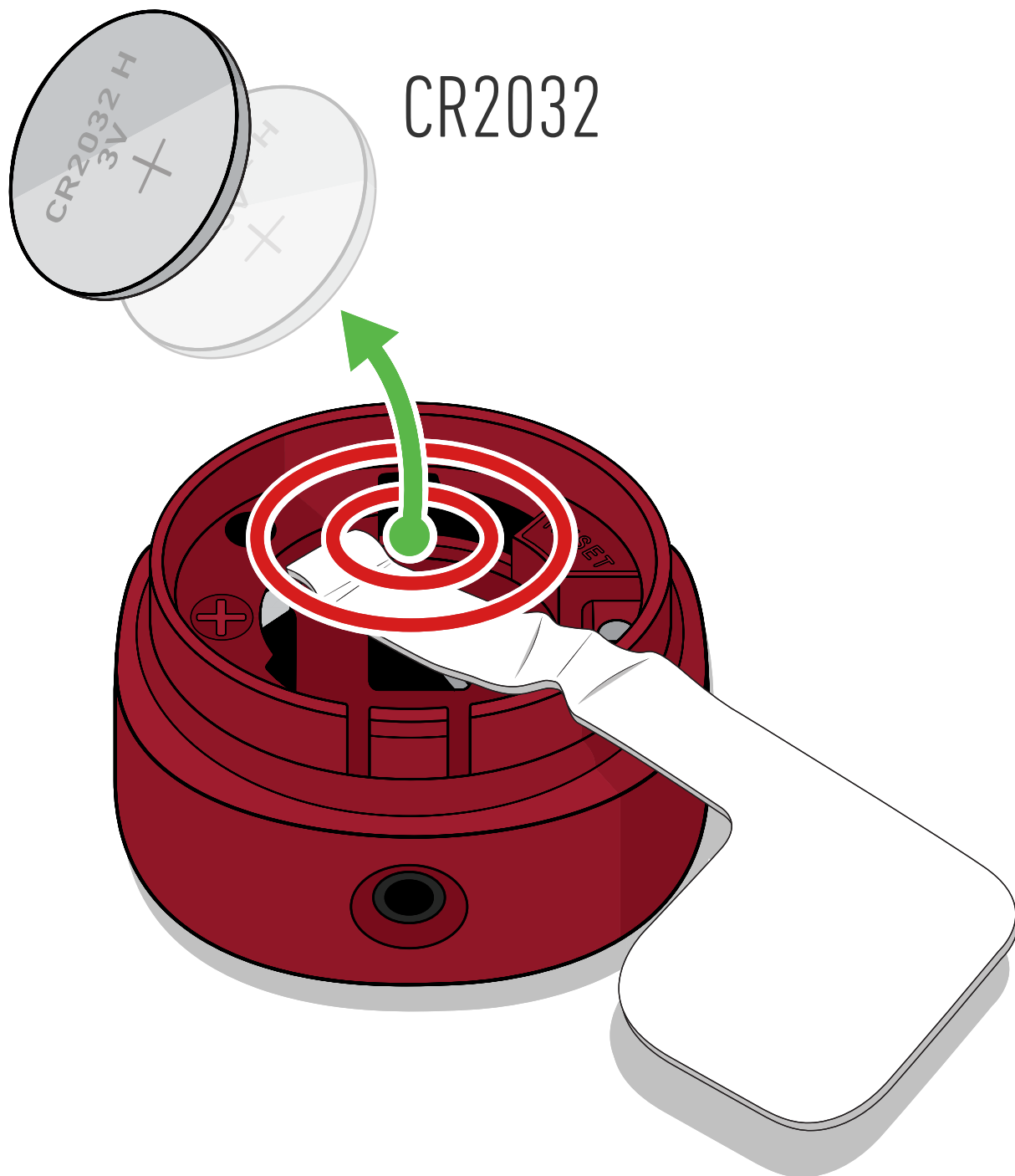

Izvadite bateriju tako da povučete papirnati jezičac.



UPOZORENJE: Odlaganje baterija!

Nikad nemojte bacati baterije u vatru. Uvijek odlažite baterije u skladu s lokalnim zakonima.

4

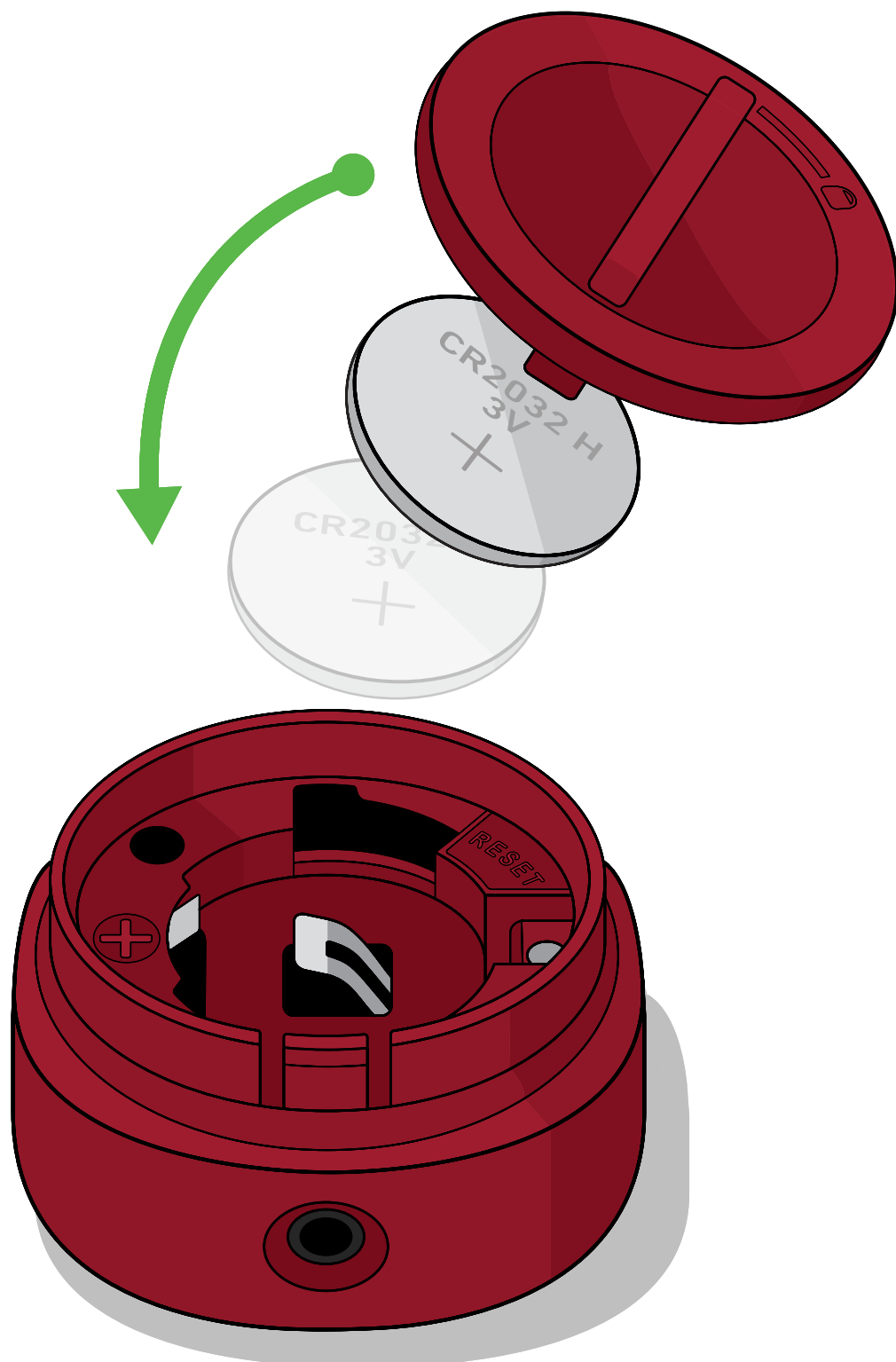

Osigurajte da je baterija na svom mjestu, s pozitivnom stranom prema gore, a zatim ponovno postavite vratašca odjeljka za baterije.

5

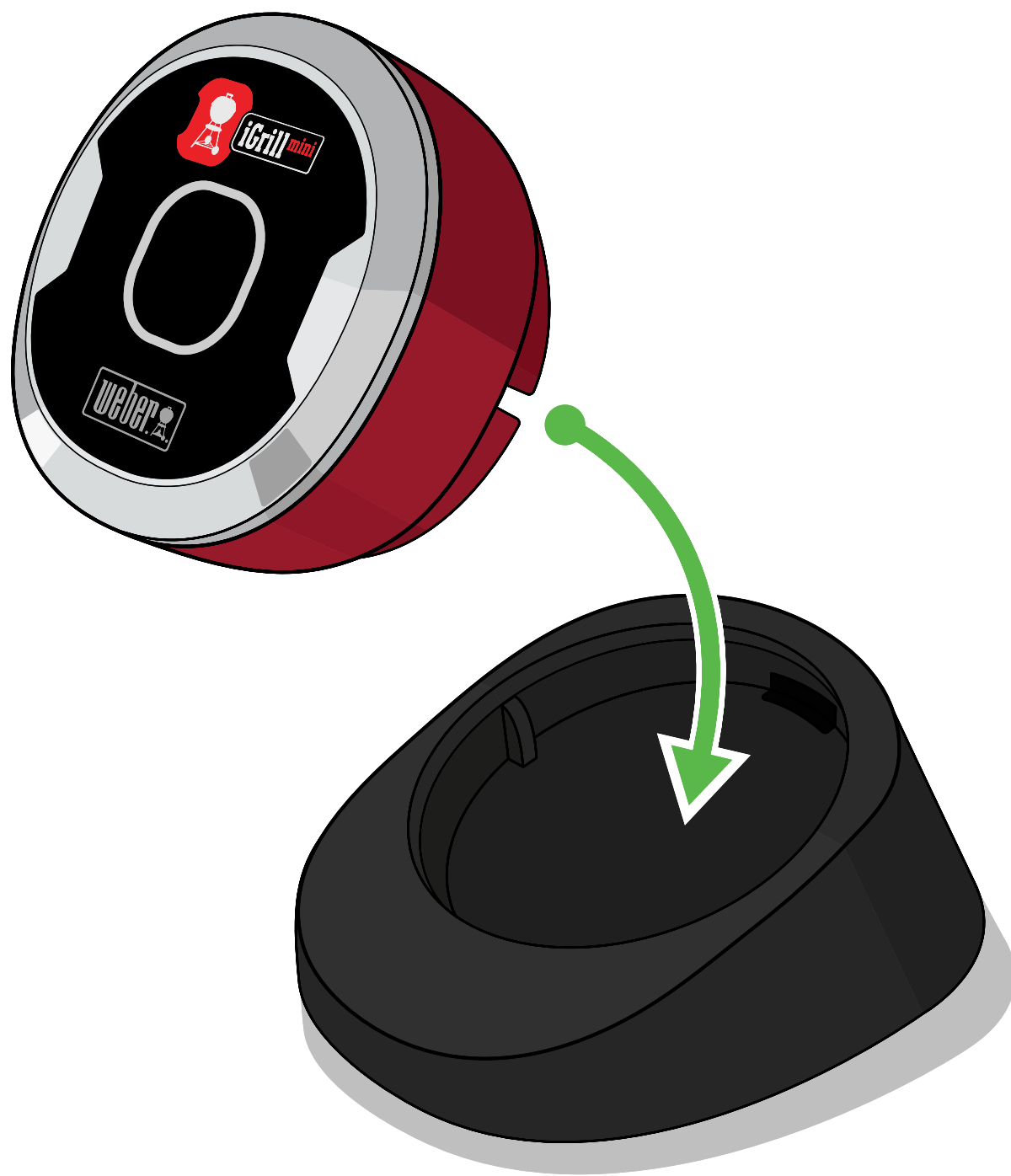

Postavite iGRILL MINI natrag na podnožje.

6



Preuzmite aplikaciju WEBER iGRILL.
U opciji „Postavke“ („Settings“)
na svom pametnom telefonu
uključite značajku Bluetooth®.

7



Temperaturnu sondu priključite u priključak.



UPOZORENJE: Opasnost od opekline!

Rukovanje temperaturnim sondama bez zaštite za ruke uzrokovat će teške opekline. Uvijek nosite rukavice za zaštitu od topline prilikom uporabe ovog proizvoda kako se ne biste opekli.

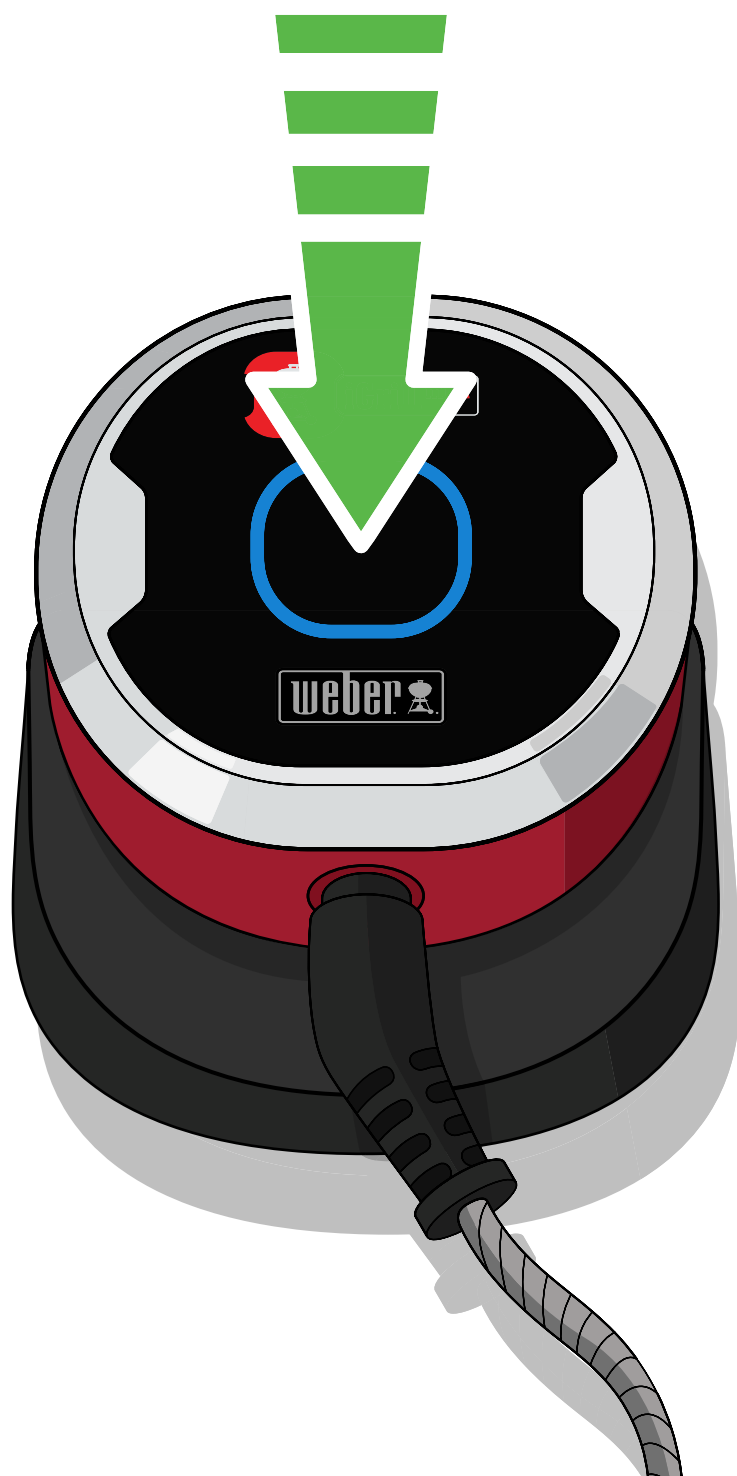

Brzo pritisnite i otpustite gumb za uključivanje kako biste uključili uređaj iGRILL MINI. Na zaslonu će se prikazati niz različitih boja, a zatim će treperiti plavo dok se čeka uparivanje.

9



Pokrenite aplikaciju WEBER iGRILL na svom pametnom telefonu. Slijedite upute za uparivanje iz aplikacije.

Sada ste spremni za uporabu uređaja iGRILL MINI.

Dodatne informacije i inspiraciju za roštilj možete pronaći na adresi weber.com/igrillsupport.

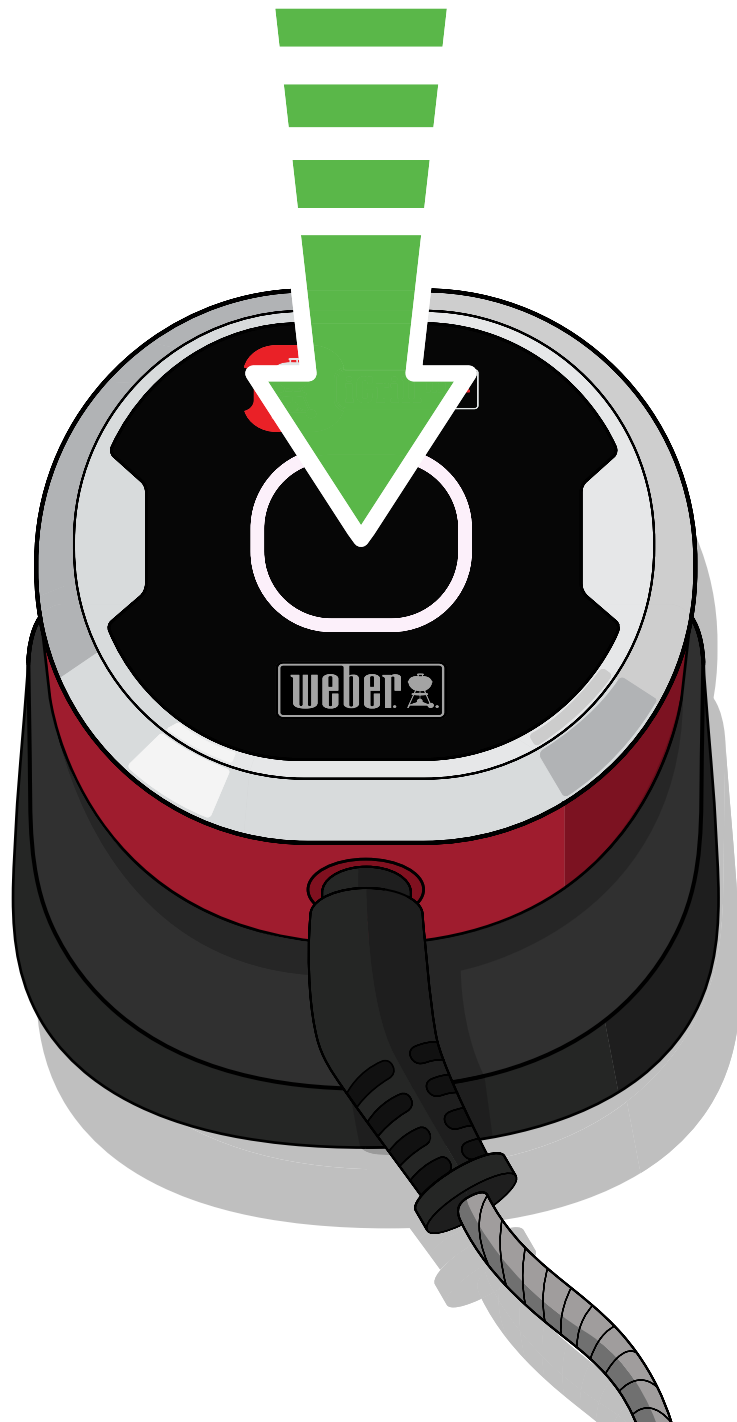

Da biste isključili uređaj iGRILL MINI, držite gumb za uključivanje pritisnut dok se na zaslonu ne pojavi bijelo svjetlo.

Važne informacije

Posjetite internetsku stranicu weber.com/igrillsupport da biste saznali više o kompatibilnosti uređaja i jezicima koje podržava aplikacija WEBER iGrill, cjeloviti priručnik za korisnike s odličnim idejama za roštiljanje. Pročitajte cijeli korisnički priručnik, posebice sigurnosne informacije prije prve uporabe uređaja WEBER iGRILL MINI i slijedite upute tijekom uporabe uređaja.

Namjena

Ovaj uređaj upotrebljavajte za mjerenje i nadziranje temperature pečene hrane. Bilo koja druga uporaba osim opisane može uzrokovati štetu. Proizvođač ili trgovac ne odgovara za štetu nastalu zbog neprimjerene uporabe. Kada upotrebljavate uređaj iGRILL MINI, nikada ne ostavljajte roštilj bez nadzora i slijedite sve upute u vodiču za vlasnike roštilja.

Napomena: Uređaj ne smiju upotrebljavati djeca ili osobe sa smanjenim fizičkim, osjetilnim ili mentalnim sposobnostima.

Napomena: iGRILL MINI i baterija nisu namijenjeni uporabi pri visokim temperaturama. Ako je površina prevruća za dodir, prevruća je za WEBER iGRILL MINI i bateriju.

Upotreba temperaturne sonde

UPOZORENJE: Opasnost od ozljeda! Temperaturne su sonde vrlo oštre. Budite vrlo pažljivi tijekom rukovanja sondama.



UPOZORENJE: Opasnost od opekline! Rukovanje sondom bez zaštite za ruke može uzrokovati teške opekline. Obojeni indikatori sonde ne smiju se dirati golim rukama tijekom uporabe roštilja jer nemaju termoizolaciju. Uvijek nosite rukavice za zaštitu od topline tijekom uporabe ovog proizvoda da se ne biste opekli.

Važna napomena: Kada upotrebljavate sondu, pobrinite se da postavite žicu na mjesto gdje neće biti izložena plamenu ili temperaturama višim od 380 °C. Izbjegavajte izlaganje sonde temperaturama ispod -30 °C. Temperature ispod -30 °C ili iznad 300 °C neće se prikazati u aplikaciji i zbog toga će se činiti kao da sonda nije spojena.

Očistite sondu prije prve uporabe. Sonda nije namijenjena pranju u perilici posuđa. Nemojte upotrebljavati kemijska sredstva ili abrazivna sredstva za čišćenje sonde. Obrišite sondu vlažnim ručnikom ili sanitarnom maramicom. Vodite računa o tome da se ožičenje i spoj sonde i ožičenja ne smoče.

Sonda nije vodootporna i u slučaju doticaja s vodom može doći do njezinog oštećenja. Nikada ne uranjajte sondu u vodu.

Uvjeti odlaganja

Ovaj proizvod se ne smije odložiti u obični kućni otpad. Korisnik je dužan odnijeti uređaje na mjesto određeno za odlaganje električne i elektroničke opreme kako bi se osiguralo odlaganje koje nije štetno po okoliš.



UPOZORENJE: Odlaganje baterija! Nikad nemojte bacati baterije u vatru. Uvijek odlažite baterije u skladu s lokalnim zakonima.



UPOZORENJE: Nemojte konzumirati baterije, postoji opasnost od kemijskih opekline. Ovaj proizvod sadrži dugmastu (tzv. button) bateriju. Ako se dugmasta baterija proguta, može uzrokovati ozbiljne unutarnje opekline unutar samo dva sata i dovesti do smrti. Nove i rabljene baterije držite podalje od djece. Ako se odjeljak za baterije ne može čvrsto zatvoriti, prestanite upotrebljavati proizvod i držite ga podalje od djece. Ako mislite da je došlo do gutanja baterija ili da se nalaze u nekom dijelu tijela, zatražite hitnu liječničku pomoć.

Tehničke specifikacije

Frekvencijski raspon (MHz): 2402,0 – 2480,0 MHz

Izlazna snaga: 0,56 dBm

Izjava o sukladnosti

iGRILL MINI

1. **Naziv robne marke:** WEBER
Naziv modela: iGRILL MINI
Broj modela: 7220
Opis proizvoda: Bežični Bluetooth termometar za roštiljanje
2. **Proizvođač:** Weber-Stephen Products LLC. 1415 S. Roselle Road, Palatine IL, 60067, SAD
3. Mi, tvrtka Weber-Stephen Products LLC, sa sjedištem u 1415 S Roselle Road, Palatine IL, 60067, SAD, izdajemo ovu izjavu o sukladnosti pod vlastitom odgovornošću.
4. **Predmet izjave:** WEBER iGRILL MINI, koji sadrži odašiljač, jednu sondu za meso i dugmastu bateriju (CR2032).
5. Predmet gore navedene izjave je u sukladnosti s odgovarajućim zakonodavstvom Europske unije o usklađivanju:

Direktivom 2014/53/EU Direktiva o radijskoj opremi (RED):

Sigurnost/Zdravlje

Direktivom 2012/19/EZ o otpadnoj električnoj i elektroničkoj opremi (OEE0)

Direktivom 2011/65/EZ o ograničenju uporabe određenih opasnih tvari u električnoj i elektroničkoj opremi (RoHS 2)

Uredbom (EZ) broj 1907/2006 o registraciji, evaluaciji, autorizaciji i ograničavanju kemikalija (REACH)

Uredbom (EZ) broj 1935/2004 o materijalima i predmetima koji dolaze u dodir s hranom, Rezolucijom CM/Res (2013)9 odbora ministara Vijeća Europe o metalima i legurama koji se koriste u materijalima i predmetima koji dolaze u dodir s hranom

6. **Usklađene norme:**
Sigurnost/zdravlje:
EN 62368-1:2014 / A11:2017
EN 62479:2010; Preporuka Vijeća 1999/519/EC

EMC:

Nacrt EN 301 489-17 V3.2.0

Nacrt EN 301 489-1 V2.2.0

Radio:

EN 300 328 V2.1.1

7. **NIJE PRIMJENJIVO**

8. Predmet ove izjave funkcionira putem softvera i aplikacije za pametne uređaje na koju se spaja softver.
9. Potpisao za i u ime društva Weber-Stephen Products LLC, Palatine, IL SAD, 27. kolovoza 2018.

Ralph N. Ten Bruin

Ralph N. Ten Bruin, direktor globalnih regulativnih poslova



Proizvođač:

Weber-Stephen Products LLC

1415 S. Roselle Road
Palatine, IL 60067-6266
u SAD-u

Uvoznik:

Weber-Stephen Products (EMEA) GmbH

Leipziger Straße 124
10117 Berlin
Tel: (+49) 307554184-0

Kontakti službe za korisnike:

Weber-Stephen France SAS

C.S. 80322 - 95617,
Cergy Pontoise Cedex, FRANCUSKA
TEL: (+33) 810 19 32 37
service.consommateurs@weberstephen.com
FR, ES, PT, IT, BE, LU, NL

Weber-Stephen Deutschland GmbH

Rheinstrasse 194, 55218
Ingelheim, NJEMAČKA
TEL: (+49) 6132 8999 0
info-de@weberstephen.com
DE, AT, CH, HU, CZ, SK, RO, RU, HR, BG,
GR, SI, UA, CY, AE, KW, QA, BH, SA, EG

Weber-Stephen Nordic ApS

Bøgildsmindevej 23, DK-9400,
Nørresundby, DANSKA
TEL: (+45) 99 36 30 10
info@weberstephen.dk
DK, SE, FI, NO, LV, EE, LT

Weber-Stephen Polska Sp. z o.o.

Ul. Minerska 29 lok.1, 04-506
Warszawa, POLJSKA
TEL. (+48) 22 392 04 69
info-pl@weberstephen.com
PL

Weber-Stephen Products (U.K.) Limited

10th Floor - Metro Building, 1 Butterwick,
Hammersmith, London W6 8DL, UK
TEL: +44 (0) 203 630 1500
customerserviceuk@weberstephen.com
GB, IE

Weber Stephen Turkey Ev ve Bahçe

Malzemeleri Ticaret Ltd. Şti
İstoç Toptancılar Çarşısı C Blok 4. Kat No: 31
34219 Mahmutbey/Güneşli / İstanbul
Tel: +90 212 659 64 80 Pbx
Fax: +90 212 659 64 83
TR

Verbalni žig i logotipovi Bluetooth® registrirani su žigovi u vlasništvu tvrtke Bluetooth SIG, Inc. i društvo Weber-Stephen Products LLC svaki put te žigove upotrebljava pod licencom. Drugi zaštitni znakovi i nazivi pripadaju svojim vlasnicima.

