

et



**KASUTUSJUHEND**

# Sisukord

Karbi sisu .....	3
Kiiralustusjuhised.....	4
Oluline teave .....	14
Kasutusotstarve .....	14
Anduri kasutamine.....	14
Jäätmekäitlusnõuded .....	15
Tehnilised andmed .....	15
Vastavusdeklaratsioon .....	16

# Karbi sisu

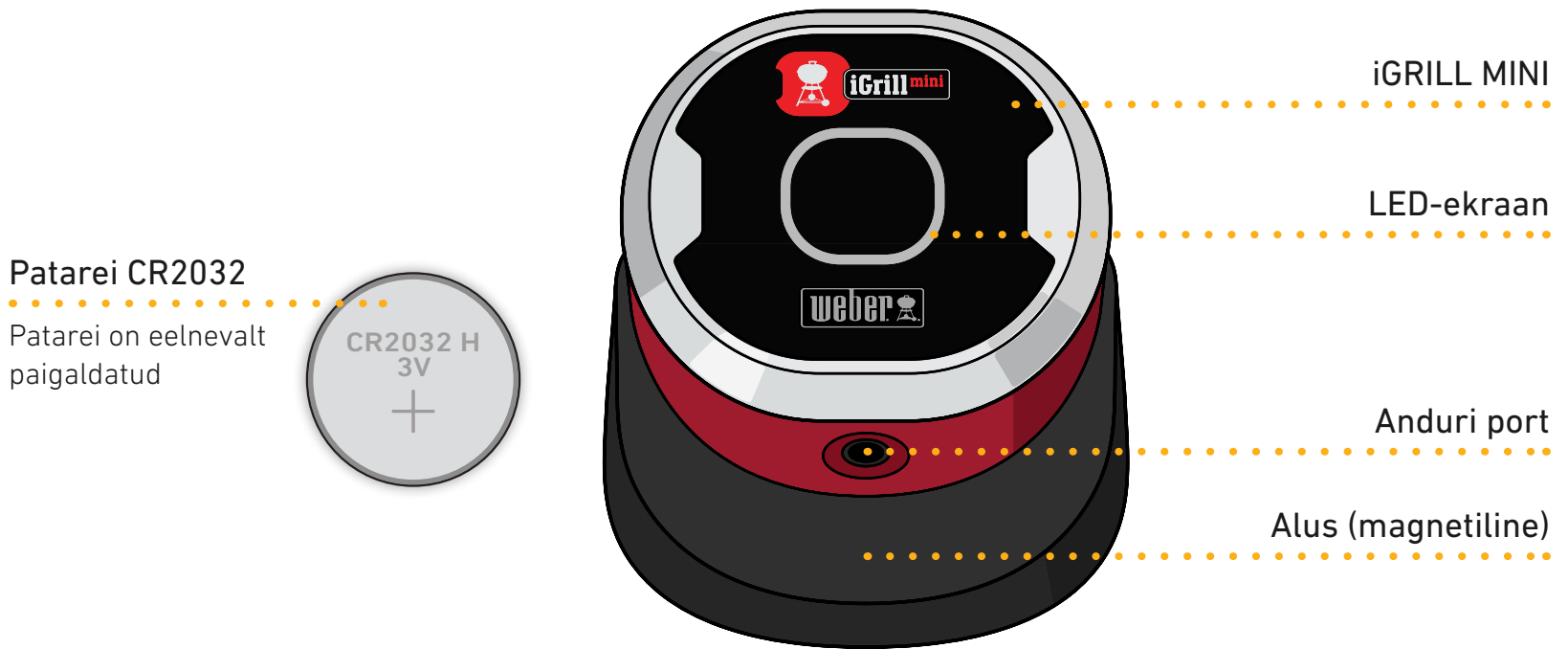

## Värviline anduriindikaator

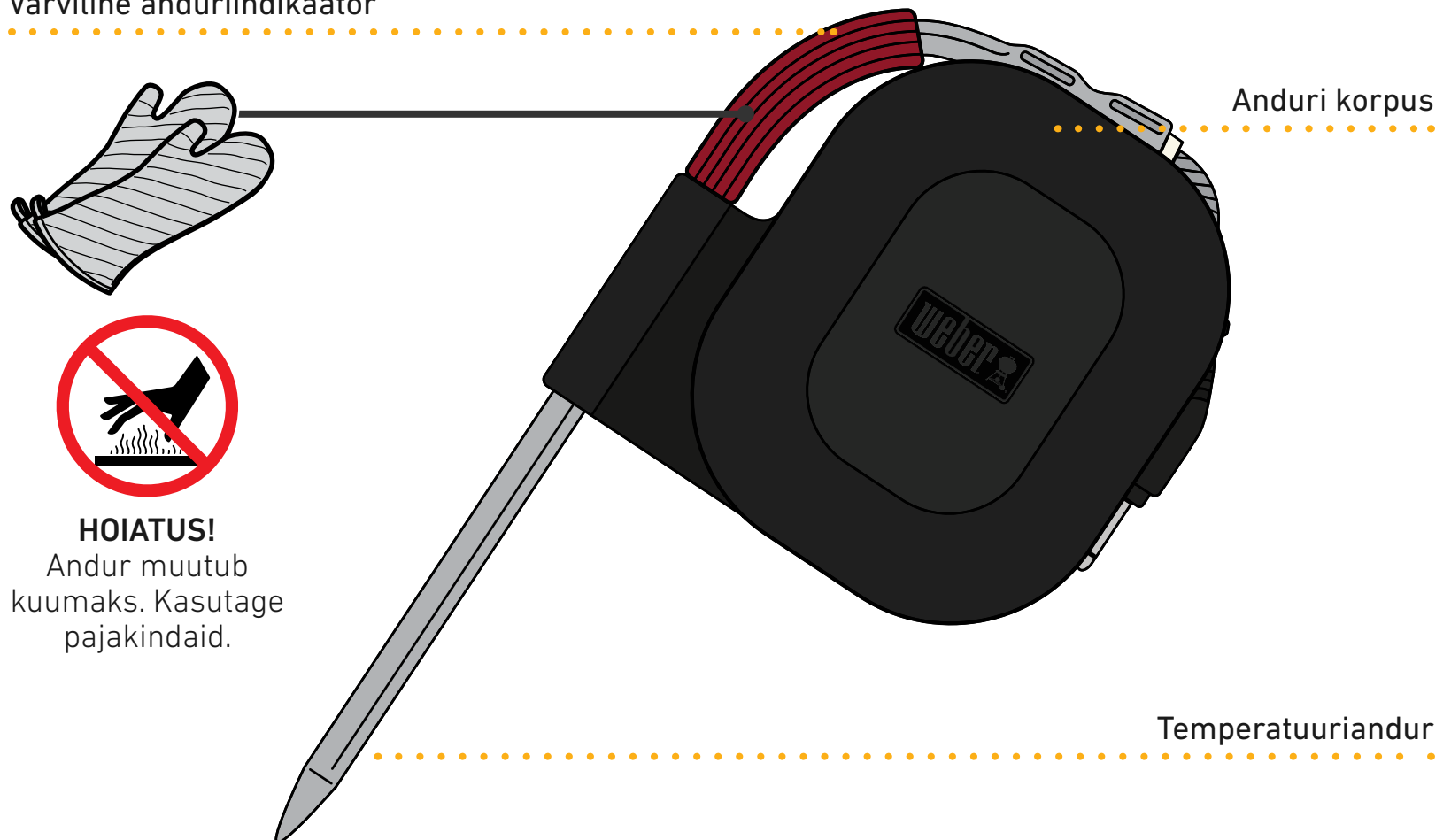

## Magnetketas (valikuline)

kinnitub mittemagnetilisele pinnale, vertikaalseks paigaldamiseks

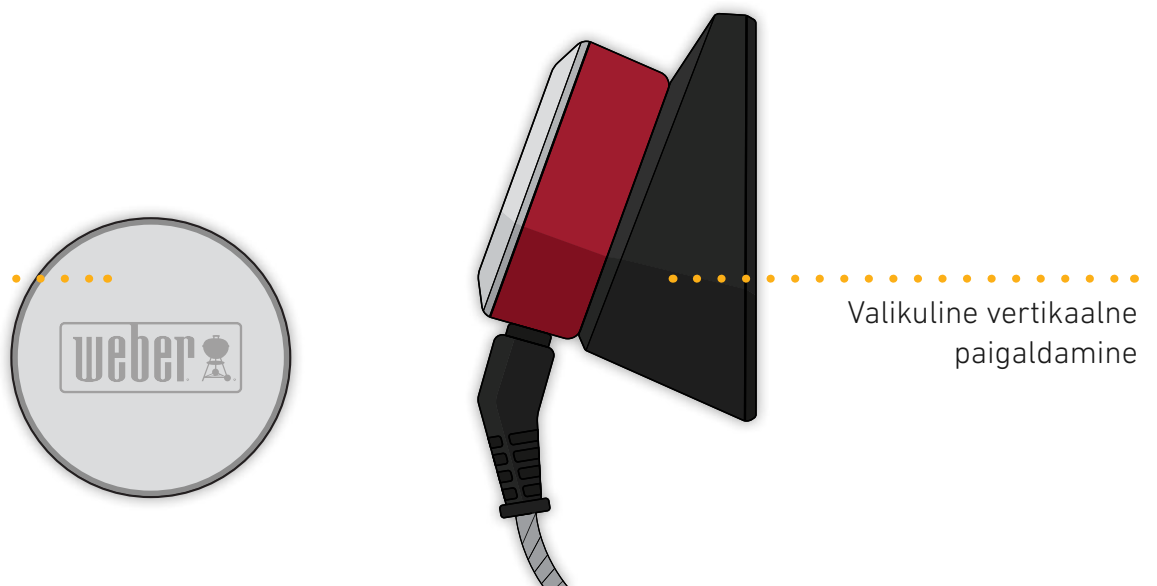

# Kiiralustusjuhised

1



Eraldage iGRILL MINI aluselt.

2

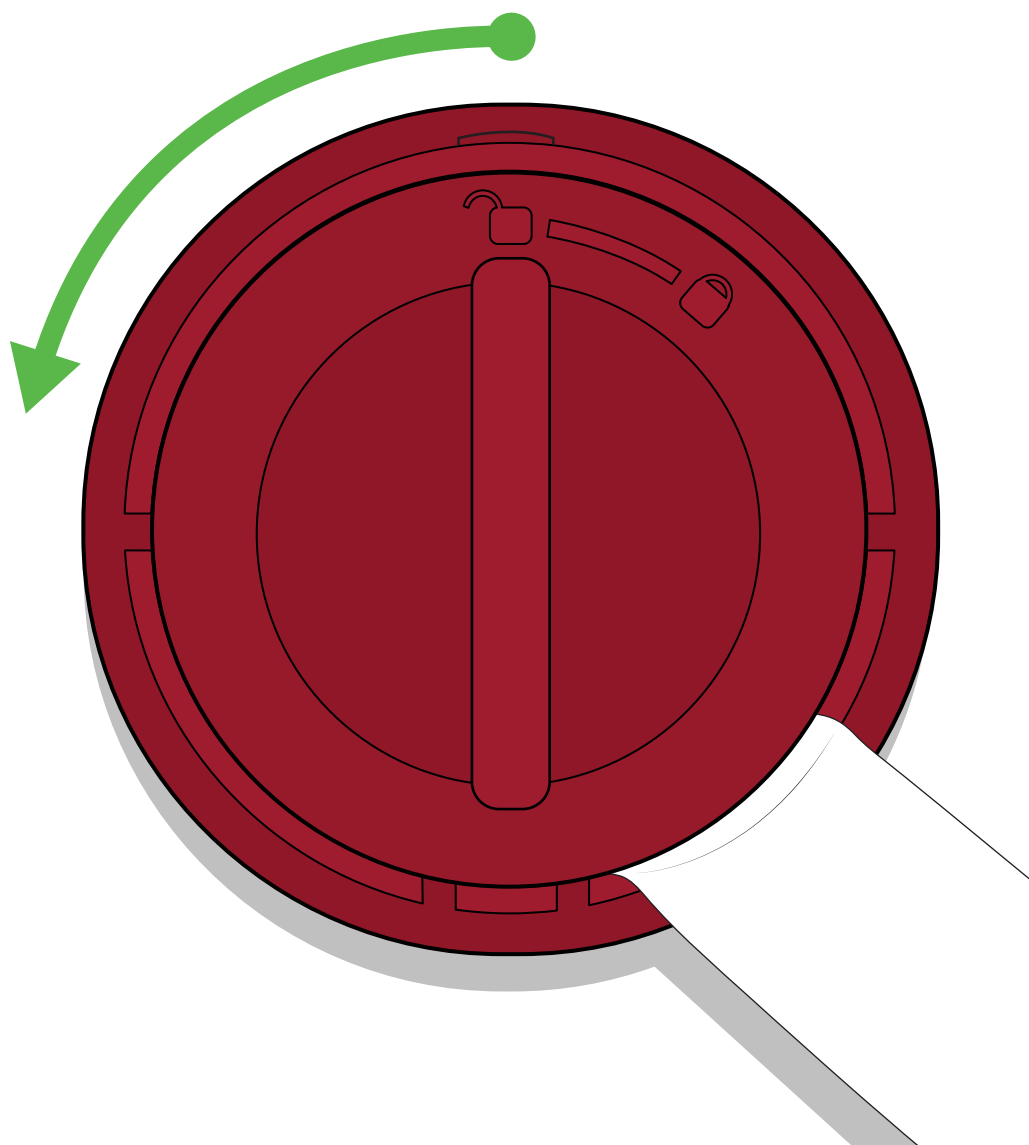

Eemaldage iGRILL MINI alumisel küljel asuv patareipesa kate, keerates seda vastupäeva.

3

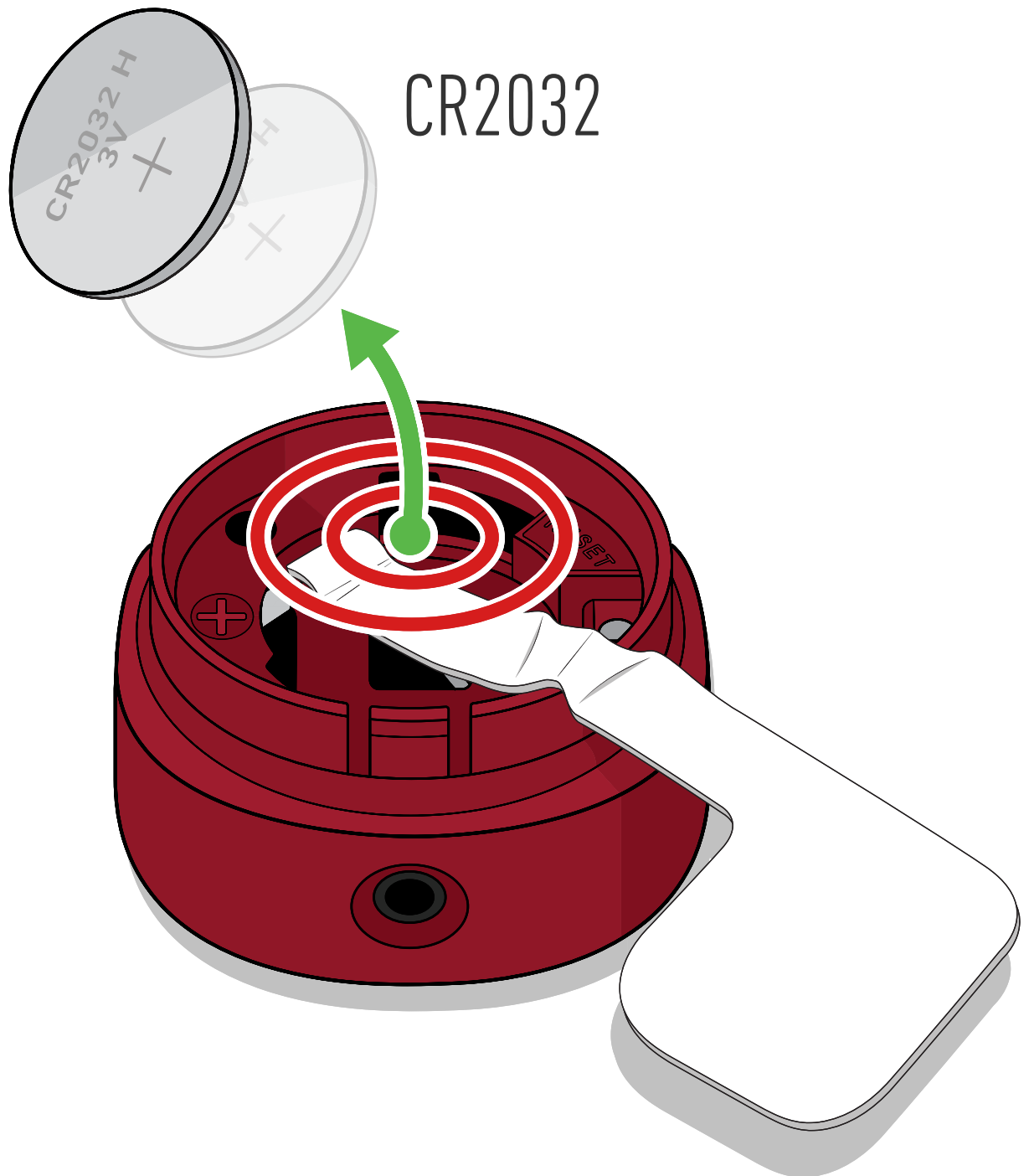

Eemaldage aku, tõmmates paberlipikut.



**HOIATUS: patareide kasutusest kõrvaldamine!**

Ärge visake kunagi patareisid tulle. Kõrvaldage patareid kasutusest vastavalt kohalikele seadustele.

4

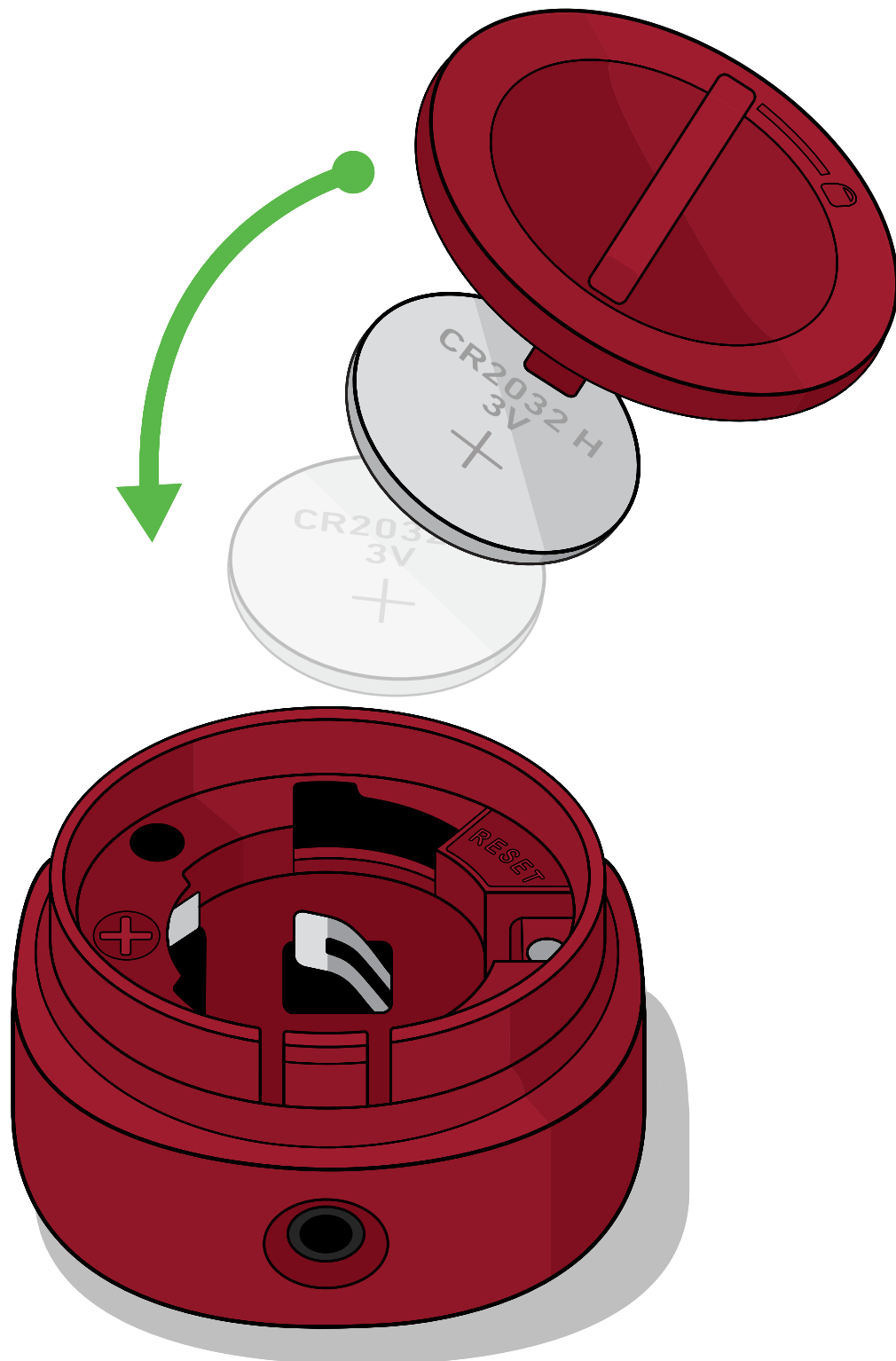

Veenduge, et aku on omal kohal, pluss-pool ülespoole, seejärel asetage patareipesa kaas tagasi.

5

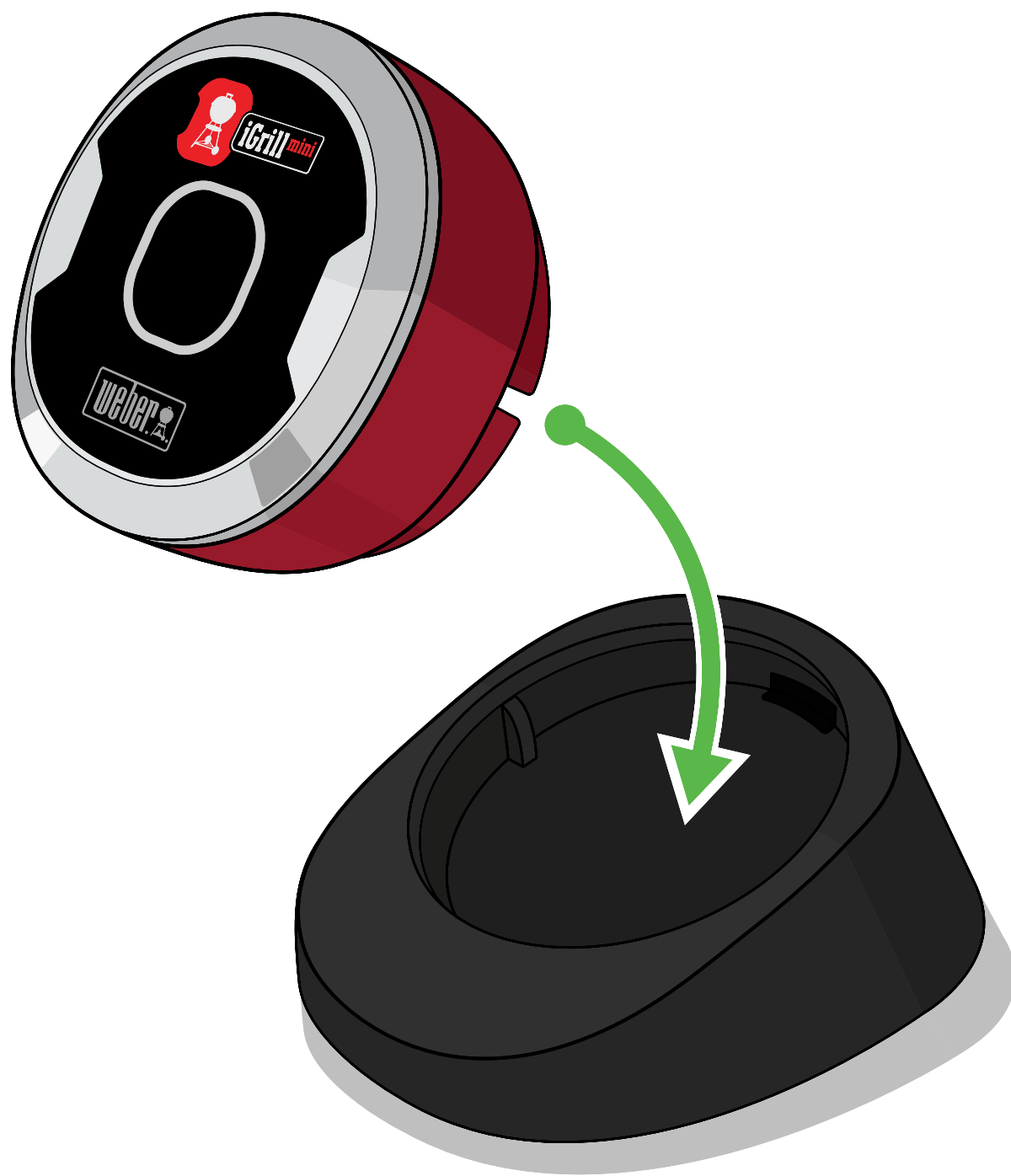

Kinnitage iGRILL MINI tagasi alusele.



6



Laadige alla rakendus  
WEBER iGRILL.  
Seejärel aktiveerige oma  
nutiseadme seadete  
alajaotusest Bluetooth®.

7



Sisestage temperatuuriandur porti.



**HOIATUS: põletuste oht!**

Temperatuurianduri kasutamine ilma käekaitseta põhjustab tõsiseid põletusi. Toote kasutamise ajal kandke põletuste vältimiseks alati kuumakaitsekindaid.

8

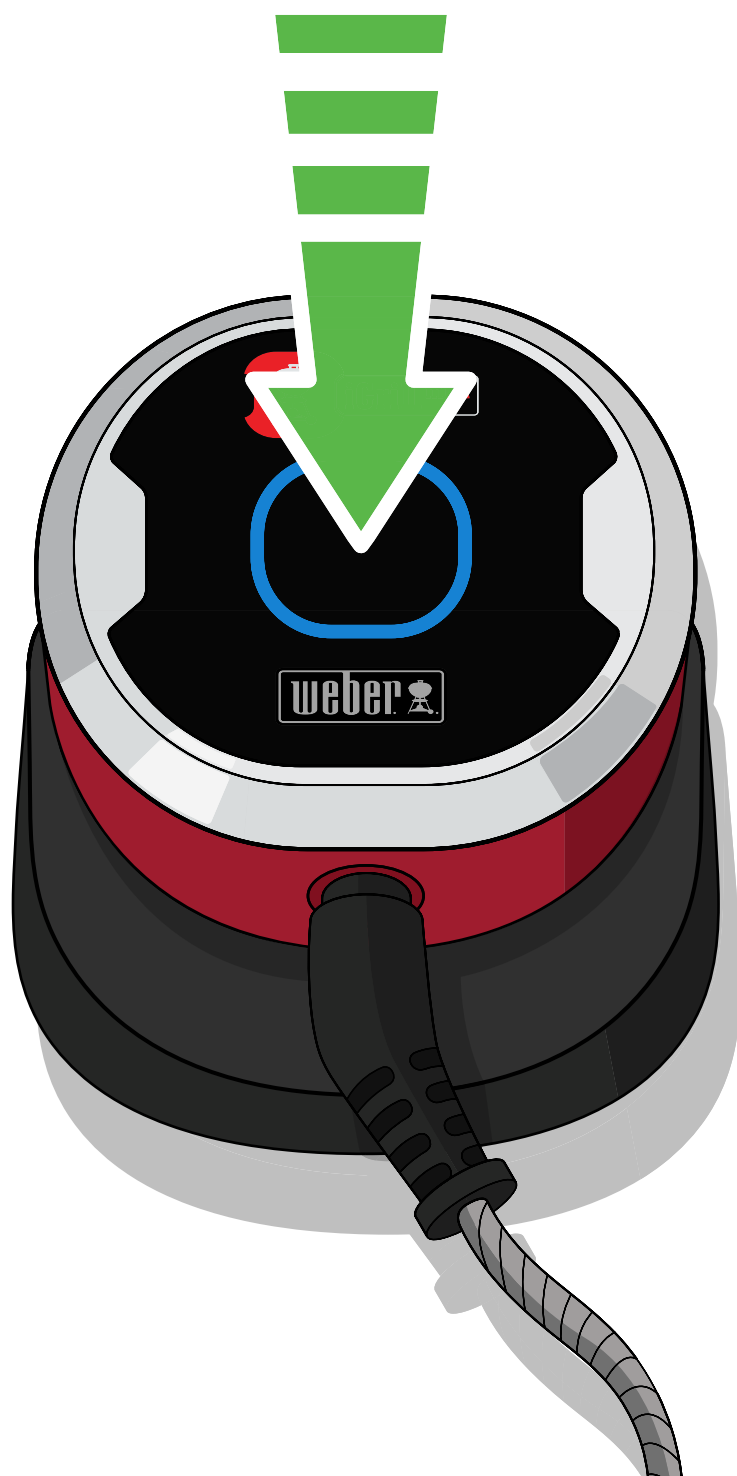

iGrill Mini sisselülitamiseks vajutage kiiresti toitenuppu ja laske see lahti. Ekraanil kuvatakse eri värve ja seejärel vilgub sinine tuli, mis näitab, et seade ootab ühenduse loomist.

9



Käivitage oma nutiseadmes rakendus WEBER iGRILL. Järgige rakenduses ära toodud ühendamisjuhiseid. Olete valmis kasutama iGRILL MINI seadet.

Lisateavet ja inspiratsiooni grillimiseks leiate veebisaidilt [weber.com/igrillsupport](http://weber.com/igrillsupport).

10

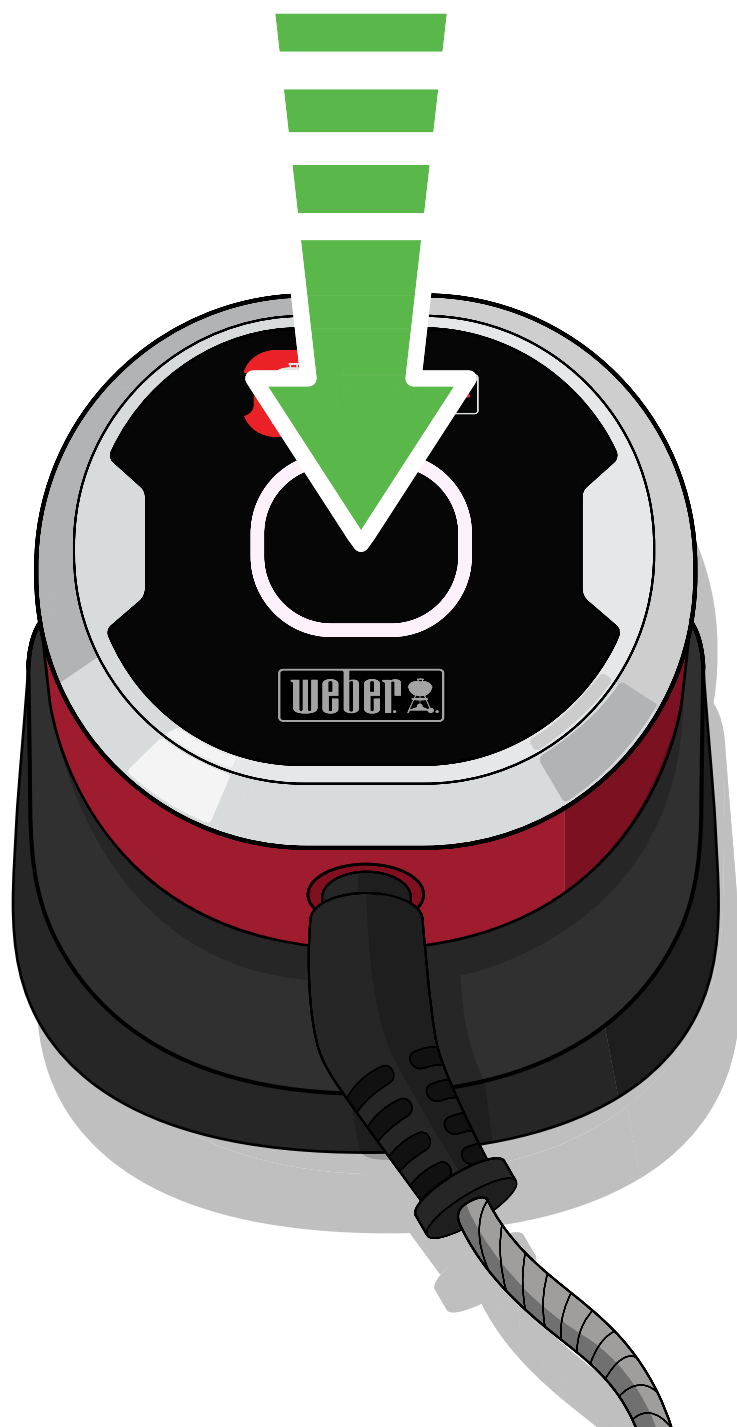

iGRILL MINI väljalülitamiseks vajutage toitenuppu, kuni ekraanile ilmub valge tuli.

# Oluline teave

Külastage veebisaiti [weber.com/igrillsupport](http://weber.com/igrillsupport), et saada lisateavet seadme ühilduvuse ja rakenduses WEBER iGRILL toetatavate keelte kohta. Sealt leiute ka üksikasjaliku kasutusjuhendi ja inspiratsiooni grillimiseks. Enne seadme WEBER iGRILL MINI esmakordset kasutamist lugege läbi üksikasjalik kasutusjuhend, pöörates erilist tähelepanu ohutusteabele ning seadme kasutamisel järgige kasutusjuhendis olevaid juhiseid.

## Kasutusotstarve

Kasutage seda seadet grilltoodete temperatuuri mõõtmiseks ja jälgimiseks. Seadme kasutamine ükskõik millisel muul otstarbel võib põhjustada kahjustusi. Tootja või edasimüüja ei vastuta seadme väärkasutamise tagajärjel tekkinud kahjude eest. Kui kasutate toodet iGRILL MINI, ärge jätke kunagi grilli järelevalveta ja järgige kõiki juhiseid grilli omaniku käsiraamatust.

**Märkus:** seadet ei tohi kasutada lapsed ega vähenenud füüsiliste, sensoorsete või vaimsete võimetega inimesed.

**Märkus:** iGRILL MINI ja patareid ei ole loodud taluma suurt kuumust. Kui pind on puudutamiseks liiga kuum, on see liiga kuum ka WEBER iGRILL MINIlle ja patareile.

## Temperatuurianduri kasutamine

**HOIATUS: vigastuste oht!** Temperatuuriandurid on väga teravad. Olge andurite käsitlemisel ettevaatlik.



**HOIATUS: põletuste oht!** Temperatuurianduri kasutamine ilma käekaitseta põhjustab tõsiseid põletusi. Värvilisi anduriindikaatoreid ei tohi grillimise ajal paljaste kätega puudutada, kuna neil puudub kuumakaitse. Põletuste vältimiseks kandke toote kasutamise ajal alati kaitsekindaid.



**Oluline teave:** anduri kasutamisel paigutage juhe nii, et see ei puutuks kokku lahtise tule ega temperatuuriga üle 380 °C. Väldige anduri kokkupuudet temperatuuriga alla -30 °C. Temperatuuri alla -30 °C või üle 300 °C ei kuvata rakenduses ja ühendus anduriga katkeb.

Puhastage andur enne esmakordset kasutamist. Andurit ei tohi pesta nõudepesumasinas. Ärge kasutage anduri puhastamiseks kemikaale ega abrasiivseid puhastusaineid. Pühkige andur puhtaks niiske käterätiga või puhastuslapiga. Tehke seda ettevaatlikult, et anduri juhtmed ja anduri ja juhtmete ühenduskoht märjaks ei saaks.

Andurid ei ole veekindlad ja võivad veega kokkupuutel kahjustuda. Ärge asetage andurit kunagi vette.

## Jäätmekäitlusnõuded

Seda toodet ei tohi visata tavalise olmeprügi hulka. Kasutaja on kohustatud viima seadmed spetsiaalsesse elektri- ja elektroonikaseadmete kogumispunkti, et tagada keskkonnasõbralik jäätmekäitlus.

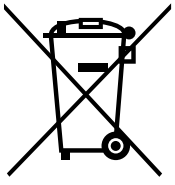

**HOIATUS: patareide kasutusest kõrvaldamine!** Ärge visake kunagi patareisid tulle. Kõrvaldage patareid alati kooskõlas kohalike seadustega.



**HOIATUS! Ärge neelake patareid alla, keemilise põletuse oht.**

See toode sisaldab nööppatareid. Nööppatarei allaneelamine võib kõigest kahe tunni jooksul põhjustada sisemisi põletushaavu ja see võib lõppeda surmaga. Hoidke uusi ja kasutatud patareisid lastele kättesaamatus kohas. Kui patareipesa ei sulgu turvaliselt, lõpetage toote kasutamine ja hoidke seda laste eest. Kui arvate, et patareid on alla neelatud või paigutatud mis tahes kehaosadesse, pöörduge kohe arsti poole.

## Tehnilised andmed

**Sagedusala (MHz):** 2402,0–2480,0 MHz

**Väljundvõimsus:** 0,56 dBm

# Vastavusdeklaratsioon

## iGRILL MINI

- Kaubamärgi nimi:** WEBER  
**Mudeli nimi:** iGRILL MINI  
**Mudeli number:** 7220  
**Tootekirjeldus:** Bluetoothiga juhtmevaba grillitermomeeter
- Tootja:** Weber-Stephen Products LLC 1415 S. Roselle Road, Palatine IL, 60067, USA
- Meie, ettevõtte Weber-Stephen Products LLC, asukohaga 1415 S. Roselle Road, Palatine IL, 60067, USA, väljastame käesoleva vastavusdeklaratsiooni oma ainuvastutusel.
- Deklaratsiooni objekt:** WEBER iGRILL MINI, mis sisaldab saatjat, ühte liha temperatuuriandurit ja kellapatareid (CR2032).
- Ülalkirjeldatud deklareeritav toode on kooskõlas Euroopa Liidu asjaomaste ühtlustamisaktidega:  
**Direktiiv 2014/53/EL** Raadioseadmete direktiiv (RED)  
**Ohutus/tervishoid**  
Direktiiv 2012/19/EL elektri- ja elektroonikaseadmete jäätmete kohta (WEEE)  
Direktiiv 2011/65/EL teatavate ohtlike ainete kasutamise piiramise kohta elektri- ja elektroonikaseadmetes (RoHS 2)  
Määrus nr 1907/2006, mis käsitleb kemikaalide registreerimist, hindamist, autoriseerimist ja piiramist (REACH)  
Määrus (EÜ) nr 1935/2004 toiduga kokkupuutumiseks ettenähtud materjalide ja esemete kohta, Euroopa Nõukogu resolutsioon CM/Res (2013)9 toiduga kokkupuutuvates materjalides ja esemetes kasutatavate metallide ning sulamite kohta
- Ühtlustatud standardid:**  
**Ohutus/tervishoid:**  
EN 62368-1:2014 / A11:2017  
EN 62479:2010; nõukogu soovitus 1999/519/EÜ  
**EMÜ (elektromagnetiline ühilduvus):**  
Eelnõu EN 301 489-17 V3.2.0  
Eelnõu EN 301 489-1 V2.2.0  
**Raadioseadmed:**  
EN 300 328 V2.1.1
- MITTEKOHALDATAV**
- Deklareeritav toode toimib tarkvara ja nutiseadmes aktiveeritud rakenduse abil, millega tarkvara ühendub.
- Allkirjastatud ettevõtte Weber-Stephen Products LLC, asukohaga Palatine, IL, USA, nimel 27. augustil 2018

Ralph N. Ten Bruin

Regulatiivküsimuste valdkonna rahvusvaheline direktor  
Ralph N. Ten Bruin





Tootja:

**Weber-Stephen Products LLC**

1415 S. Roselle Road  
Palatine, IL 60067-6266  
USA

Importija:

**Weber-Stephen Products (EMEA) GmbH**

Leipziger Straße 124  
10117 Berlin  
Tel: (+49) 307554184-0

Klienditeeninduse kontakt:

**Weber-Stephen France SAS**

C.S. 80322 - 95617,  
Cergy Pontoise Cedex, FRANCE  
TÉL: (+33) 810 19 32 37  
service.consommateurs@weberstephen.com  
FR, ES, PT, IT, BE, LU, NL

**Weber-Stephen Deutschland GmbH**

Rheinstrasse 194, 55218  
Ingelheim, DEUTSCHLAND  
TEL: (+49) 6132 8999 0  
info-de@weberstephen.com  
DE, AT, CH, HU, CZ, SK, RO, RU, HR, BG,  
GR, SI, UA, CY, AE, KW, QA, BH, SA, EG

**Weber-Stephen Nordic ApS**

Bøgildsmindevej 23, DK-9400,  
Nørresundby, DANMARK  
TEL: (+45) 99 36 30 10  
info@weberstephen.dk  
DK, SE, FI, NO, LV, EE, LT

**Weber-Stephen Polska Sp. z o.o.**

Ul. Minerska 29 lok.1, 04-506  
Warszawa, POLSKA  
TEL. (+48) 22 392 04 69  
info-pl@weberstephen.com  
PL

**Weber-Stephen Products (U.K.) Limited**

10th Floor - Metro Building, 1 Butterwick,  
Hammersmith, London W6 8DL, UK  
TEL: +44 (0) 203 630 1500  
customerserviceuk@weberstephen.com  
GB, IE

**Weber Stephen Turkey Ev ve Bahçe**

Malzemeleri Ticaret Ltd. Şti  
İstoç Toptancılar Çarşısı C Blok 4. Kat No: 31  
34219 Mahmutbey/Güneşli / İstanbul  
Tel: +90 212 659 64 80 Pbx  
Fax: +90 212 659 64 83  
TR

Sõnamärk Bluetooth® ja sellega seotud logod on ettevõtte Bluetooth SIG, Inc. kaubamärgid, mida Weber-Stephen LLC kasutab litsentsi alusel. Muud kaubamärgid ja ärinimed kuuluvad nende omanikele.

